

POLARIS GENERAL

ACCESSOIRES ET VÊTEMENTS

2021



LE BON ÉQUIPEMENT

IMPORTE TOUJOURS



REHAUSSEZ VOTRE AVENTURE
 LA PREMIÈRE FAMILLE DE VÉHICULES HYBRIDES CÔTE À CÔTE POUR LA CONDUITE HORS ROUTE. Peu importe le modèle GENERAL que vous choisissiez, vous commencez chaque aventure avec un véhicule côte à côte offrant la meilleure performance, la plus grande utilité et la conduite la plus confortable que vous puissiez trouver. Lorsque vous personnalisez votre véhicule avec les accessoires Polaris Engineered Accessories, vous pouvez affronter n'importe quel sentier et n'importe quelle tâche avec confiance.

GAMME 2021

DÉCOUVREZ LA GAMME COMPLÈTE SUR [POLARIS.COM/GENERAL](https://www.polaris.com/general)

GENERAL XP

XP 1000 (DEUX ET QUATRE PLACES)



GENERAL XP 1000

- AMORTISSEURS WALKER EVANS VELOCITY
- TOIT SPORT
- TREUIL HD POLARIS DE 4 500 lb
- SYSTÈME AUDIO STAGE 1 DE ROCKFORD FOSGATE®
- PARE-CHOC AVANT À PROFIL BAS SPORT
- RÉTROVISEUR CONVEXE
- PRO ARMOR CRAWLER XG DE 30 po
- AILES ÉVASÉES XL
- OPTION RIDE COMMAND + SYSTÈME AUDIO STAGE 4 DE ROCKFORD FOSGATE® DISPONIBLE

XP 1000 ÉDITION PURSUIT (DEUX ET QUATRE PLACES)



GENERAL XP 1000 ÉDITION PURSUIT

XP PLUS :

- SYSTÈME AUDIO STAGE 1 DE ROCKFORD FOSGATE®
- TOIT SPORT EN POLY QUATRE PLACES
- PARE-CHOC AVANT À PROFIL BAS SPORT
- RÉTROVISEUR CONVEXE
- PROJECTEUR À FAISCEAU LARGE À DÉL À RANGÉE SIMPLE PRO ARMOR DE 11 po
- TREUIL HD POLARIS DE 4 500 lb
- PRO ARMOR CRAWLER XG DE 30 po
- PORTE-BAGAGES DE PLATE-FORME ARRIÈRE
- ÉTUI RIGIDE POUR FUSIL GUN BOOT XL STRONGHOLD DE KOLPIN - TRANSPORT

GENERAL

DELUXE (DEUX ET QUATRE PLACES)



GENERAL 1000 DELUXE

PREMIUM PLUS :

- AMORTISSEURS FOX® PODIUM X 2.0 QS3
- TOIT SPORT
- SYSTÈME AUDIO STAGE 1 DE ROCKFORD FOSGATE®
- RÉTROVISEUR CONVEXE

Maintenant offert en deux ensembles de couleurs

OPTION RIDE COMMAND + SYSTÈME AUDIO STAGE 4 DE ROCKFORD FOSGATE® DISPONIBLE

PREMIUM (DEUX ET QUATRE PLACES)



GENERAL 1000 PREMIUM

SPORT PLUS :

- PEINTURE DE TYPE AUTOMOBILE
- ROUES EN ALUMINIUM COULÉ - NOIR MAT
- PNEUS MAXXIS® CORONADO DE 27 po
- PARE-CHOC AVANT À PROFIL BAS SPORT
- TREUIL HD POLARIS DE 4 500 lb
- QUATRE PLACES SEULEMENT : AMORTISSEURS FOX® PODIUM X 2.0 QS3

SPORT



GENERAL 1000 SPORT

- MOTEUR PROSTAR DE 100 hp
- BENNE BASCULANTE D'UNE CAPACITÉ DE 600 lb
- DEMI-PORTIÈRES DE SÉRIE
- SERVODIRECTION ÉLECTRONIQUE (EPS)
- COMPATIBLE AVEC LE SYSTÈME LOCK & RIDE DE POLARIS
- MODE TURF VERSATRAC

CONTENU

ACCESSOIRES 06

PARE-BRISE ET PANNEAUX ARRIÈRE	08
PORTIÈRES	10
TOITS	12
PROTECTION DU VÉHICULE ET DU CONDUCTEUR	13
RANGEMENT	14
CONFORT DE LA CABINE	16
CHASSE	18
GLACIÈRES NORTHSTAR DE POLARIS	20
RIDE COMMAND ET AUDIO	22
ÉCLAIRAGE	24
ROUES ET PNEUS	26
TREUILS	34
ENSEMBLE DE DÉBLAIEMENT ET CHENILLES	35

PIÈCES ET GARAGE 36

ENTRETIEN	36
HUILES ET LUBRIFIANTS	38
LIQUIDES D'ENTRETIEN	40
PIÈCES DE RECHANGE	42
PIÈCES HD	44
BATTERIES ET SCELLANT POUR PNEUS	46
PRODUITS D'ENTRETIEN POUR VÉHICULES ET REMORQUES	48
POLARIS POWER	50

VÊTEMENTS ET CASQUES 54

VÊTEMENTS D'EXTÉRIEUR ET ACCESSOIRES DE PROTECTION	54
VÊTEMENTS DÉCONTRACTÉS ET CASQUETTES	60
CAMOUFLAGE ET CADEAUX	62



CONSTRUISEZ LE VÔTRE À [POLARIS.COM/GENERAL](https://www.polaris.com/general)

MAINTENEZ VOS
NORMES
ÉLEVÉES. COMME NOUS.

CONÇUS



Conçus par les mêmes personnes qui ont conçu votre véhicule.

TESTÉS



Testés à fond sur le terrain pour vous permettre une conduite confiante à 100 %.

FIABLES



ACCESSOIRES DOTÉS D'UNE GARANTIE DE



65 ans de métier. Le nom n° 1 des véhicules hors route.

NOUS IMPOSONS LES MÊMES NORMES À NOS PARTENAIRES.

PRO ARMOR 
ROUES, PNEUS ET ÉCLAIRAGE CONÇUS DE CONCERT AVEC POLARIS POUR MAXIMISER LA PERFORMANCE
P. 25 ET 26

 **Rockford Fosgate**
UN LEADER MONDIAL D'INNOVATION AUDIO, DE CONCEPTION ET DE TECHNOLOGIE
P. 23

RIGID
DES PRODUITS TELLEMENT EXCELLENTS QU'ON LES REMPLACE OU LES RÉPARE À VIE
P. 24

KOLPIN OUTDOORS
NOUS FABRIQUONS DES PRODUITS POUR LES SPORTIFS PASSIONNÉS DEPUIS 1943
P. 18

CONÇUES POUR AFFRONTER **LES ÉLÉMENTS**

TESTÉES ET ÉPROUVÉES



POUSSIÈRE



VENT

CONSTRUISEZ VOTRE SYSTÈME DE CABINE
À PARTIR DE LA PAGE 08



UN CONFORT QUE VOUS DEVEZ CONNAÎTRE POUR Y CROIRE

Nos composants de cabine rehaussent l'expérience à l'intérieur du véhicule et procurent un confort supérieur.



CONCEPTION DE PROFIL TUBULAIRE

Le profil intégré à la cage procure la meilleure surface d'étanchéité de l'industrie.



AJUSTEMENT PARFAIT, ÉTANCHÉITÉ PARFAITE

Un joint d'étanchéité de 360° produit la plus étanche de nos cabines.



LOCK & RIDE

FACILES À INSTALLER ET À ENLEVER

Adaptez votre véhicule à vos besoins et à votre environnement avec les composants faciles à installer et à enlever sans outils Lock & Ride exclusifs.

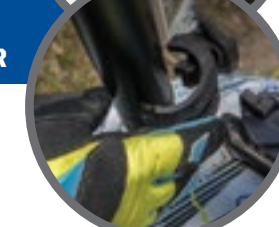

POLARIS PULSE™ Systèmes électriques

COMPOSANTS ÉLECTRIQUES PRÊTS À L'EMPLOI

**AJOUTEZ SANS EFFORT
DES PHARES, DES ÉLÉMENTS
CHAUFFANTS, DES ESSUIE-GLACES
ET DES ACCESSOIRES AUDIO.**

Une révolution en matière d'intégration des accessoires, le système électrique Polaris PULSE privilégie une approche de prêt à l'emploi simple pour ajouter de la puissance aux accessoires Polaris Engineered Accessories.

Cherchez **POLARIS PULSE** pour identifier les accessoires prêts à utiliser Polaris PULSE.





REHAUSSEZ VOTRE AVENTURE

LOCK & RIDE Pare-brise ventilé en poly à revêtement dur : P. 08

Système d'essuie-glace et de lave-glace de pare-brise : P. 08

LOCK & RIDE Rallonge de plate-forme : P. 14

Glacière de 30 pte Northstar de Polaris : P. 20

LOCK & RIDE Support de roue de secours : P. 14

Barre d'éclairage à DÉL et à faisceau combo Pro Armor de 33 po : P. 25

Faisceau de barre d'éclairage : P. 25

Pare-chocs arrière sport : P. 13

Pare-chocs inférieurs latéraux Extreme Kick-out - quatre places : P. 13



FILEZ SUR UNE NOUVELLE PISTE

LOCK & RIDE Pare-brise ventilé en poly à revêtement dur : P. 08

Toit sport en poly : P. 12

Ailes évasées XL : P. 13 NON ILLUSTRÉ

LOCK & RIDE Coffre de rangement : P. 15

Barre d'éclairage combo série SR RIGID® : P. 25

Ensemble de roues et de pneus Pro Armor : P. 33

Mud XC de 29 po et Shackle de 14 po - noir mat

Treuil : P. 34



PRÉPAREZ-VOUS POUR LA CHASSE

LOCK & RIDE Pare-brise pleine grandeur en verre : P. 08

Système d'essuie-glace et de lave-glace de pare-brise : P. 08

LOCK & RIDE Panneau arrière en verre : P. 09

Barre d'éclairage à DÉL et à faisceau combo

Pro Armor de 33 po : P. 25

Faisceau de barre d'éclairage à DÉL Polaris Pulse : P. 16

En plus des accessoires de série



SPORT ACCESSOIRES ESSENTIELS

Toit de qualité supérieure en poly : P. 12

LOCK & RIDE Pare-brise pleine grandeur en verre : P. 08

Système d'essuie-glace et de lave-glace de pare-brise : P. 08

LOCK & RIDE Panneau arrière en verre : P. 09

Glacière de 30 pte Northstar de Polaris : P. 20

PARE-BRISE

Repoussez les éléments et contrôlez le débit d'air dans la cabine.

AVANTAGES
POLARIS ENGINEERED

VERRE COMPARÉ AU POLY

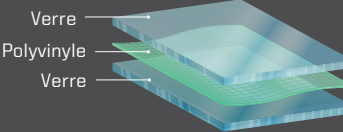

- **Transparence supérieure** (qualité automobile)
- **Résistant aux rayures**
- **Forme courbée pour un ajustement parfait, excellente étanchéité**
- **Temps froid/robuste**
- **Prêt pour les essuie-glaces** (pare-brise seulement)

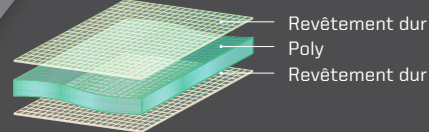

- **Léger, souple, facile à ranger/retirer**
- **Résistant aux chocs**
- **L'étanchéité supérieure empêche la pluie et la poussière d'entrer**
- **Revêtement dur : 30x plus résistant aux rayures** que les pare-brise en poly réguliers



LOCK & RIDE
INSTALLATION RÉVOLUTIONNAIRE



JOINT ÉTANCHE À L'AIR

VERRE

POLY À REVÊTEMENT DUR

POLY

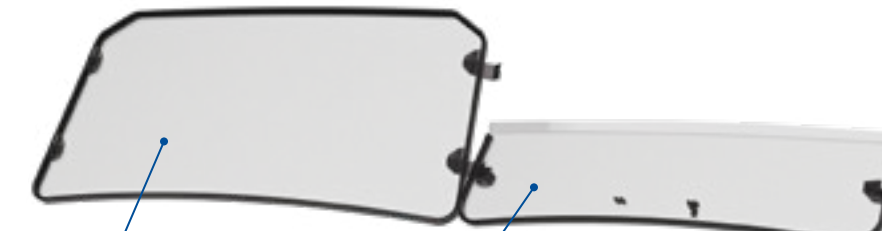
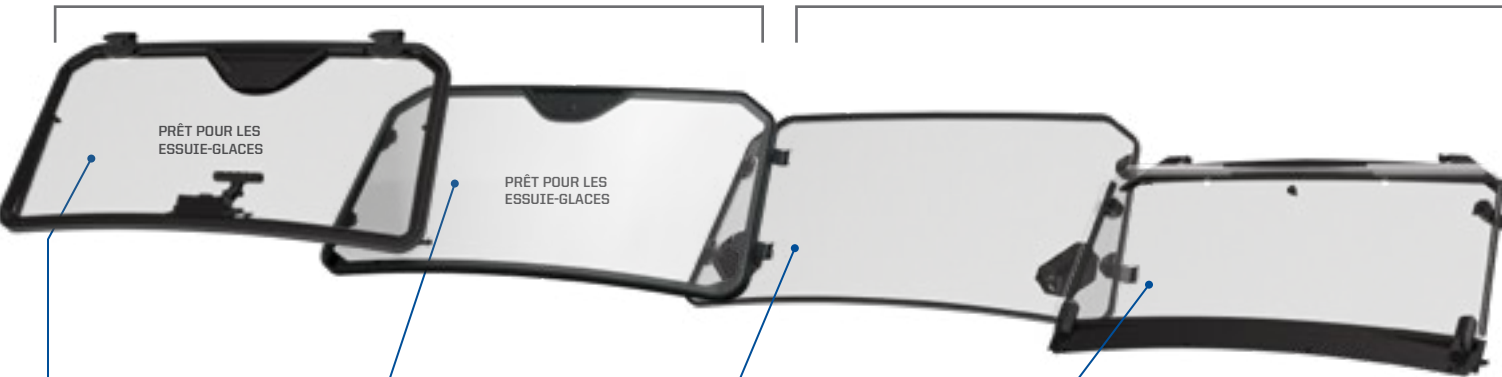

PARE-BRISE INCLINABLE EN VERRE LES PLUS VENDUS

» 2881108 • **1599,99 \$**
POLARIS GENERAL XP 1000/4 2020 ET 2021
POLARIS GENERAL 1000/4 2016 À 2021

NOUVEAU
LOCK & RIDE
PARE-BRISE PLEINE GRANDEUR EN VERRE LES PLUS VENDUS

» 2889064 • **949,99 \$**
POLARIS GENERAL XP 1000/4 2020 ET 2021
POLARIS GENERAL 1000/4 2016 À 2021

LOCK & RIDE
PARE-BRISE VENTILÉ EN POLY À REVÊTEMENT DUR

» 2884223 • **729,99 \$**
POLARIS GENERAL XP 1000/4 2020 ET 2021
POLARIS GENERAL 1000/4 2016 À 2021

NOUVEAU
PARE-BRISE ENTIÈREMENT RABATTABLE EN POLY À REVÊTEMENT DUR

» 2889156 • **609,99 \$**
POLARIS GENERAL XP 1000/4 2020 ET 2021
POLARIS GENERAL 1000/4 2016 À 2021

LOCK & RIDE
PARE-BRISE PLEINE GRANDEUR EN POLY À REVÊTEMENT DUR

» 2884337 • **679,99 \$**
POLARIS GENERAL XP 1000/4 2020 ET 2021
POLARIS GENERAL 1000/4 2016 À 2021

LOCK & RIDE
PARE-BRISE MI-HAUTEUR EN POLY

» 2881111 • **269,99 \$**
POLARIS GENERAL XP 1000/4 2020 ET 2021
POLARIS GENERAL 1000/4 2016 À 2021



SYSTÈME D'ESSUIE-GLACE ET DE LAVE-GLACE DE PARE-BRISE LES PLUS VENDUS

» 2881090 • **739,99 \$**
POLARIS GENERAL XP 1000/4 2020 ET 2021
POLARIS GENERAL 1000/4 2016 À 2021



Options de pare-brise entièrement étanche ou entièrement rabattable. La moitié supérieure se détache, ce qui laisse la partie inférieure qui offre protection et une aération maximale.

PANNEAUX ARRIÈRE

De l'air turbulent se forme au-dessus de la plate-forme et derrière la cabine lorsque vous ajoutez un pare-brise. Ce tourbillon peut faire entrer de la saleté, de la poussière, des feuilles et de la pluie dans la cabine. Éliminez ce phénomène et **contrôlez le tourbillon** en installant un panneau arrière.



LOCK & RIDE
PANNEAU ARRIÈRE EN VERRE LES PLUS VENDUS

» 2881113 • **469,99 \$**
POLARIS GENERAL XP 1000/4 2020 ET 2021
POLARIS GENERAL 1000/4 2016 À 2021



LOCK & RIDE
PANNEAU ARRIÈRE EN POLY

» 2881112 • **409,99 \$**
POLARIS GENERAL XP 1000/4 2020 ET 2021
POLARIS GENERAL 1000/4 2016 À 2021

AJOUTEZ UN PANNEAU ARRIÈRE POUR RÉDUIRE LE TOURBILLON DE POUSSIÈRE

ACCÉSSOIRES

PARE-BRISE ET PANNEAU ARRIÈRE

PORTIÈRES

TOITS ET PROTECTION

RANGEMENT, CONFORT DE CABINE ET CHASSIS

GLACIÈRES

RIDE COMMAND ET AUDIO

ÉCLAIRAGE

ROUES ET PNEUS

TRICOLS ET ENSEMBLES DE DÉBLAYEMENT

PORTIÈRES

COMPLÉTEZ VOTRE CABINE. Chaque POLARIS GENERAL est équipé de demi-portières. Pour créer une cabine fermée pour une meilleure protection contre les éléments, faites votre choix parmi deux excellentes options Polaris.



REMPLEZ LES DEMI-PORTIÈRES DE SÉRIE

PORTIÈRES PLEINE LONGUEUR EN POLY DE QUALITÉ SUPÉRIEURE

- Verre trempé résistant aux rayures et aux chocs
- Conception entièrement étanche à l'épreuve des éléments procurant un environnement supérieur dans la cabine
- Ajustement des glaces à charnière
- Doublure intérieure douce au toucher, facile à nettoyer et de qualité supérieure

DEUX PLACES

- Glace en verre à six réglages

» 2883717 • **3 269,99 \$**

POLARIS GENERAL XP 1000/4 2020 ET 2021
POLARIS GENERAL 1000/4 2016 À 2021

QUATRE PLACES

- Fenêtres qui se poussent vers l'extérieur
- La trousse comprend un joint de couvercle pour le montant B.

» 2883082 • **3 469,99 \$**

POLARIS GENERAL XP 4 1000 2020 ET 2021
POLARIS GENERAL 4 1000 2017 À 2021

AVANTAGES
POLARIS ENGINEERED



POIGNÉES
ET DOUBLURE
INTÉRIEURES DE
QUALITÉ SUPÉRIEURE



UN AJUSTEMENT
PARFAIT POUR
UNE ÉTANCHÉITÉ
PARFAITE



AJOUTEZ DES PORTIÈRES SUPÉRIEURES AUX DEMI-PORTIÈRES DE SÉRIE

PORTIÈRES SUPÉRIEURES AVEC GLACES À FERMETURE À GLISSIÈRE

- Toile durable et robuste cousue sur un cadre en acier solide
- Fabrication légère et résistante aux rayons UV
- Sangles de retenue pour plus de robustesse
- Glaces à fermeture à glissière offrant plusieurs options d'aération
- S'installe facilement en perçant dans les portières de série (bouchons inclus)

DEUX PLACES

» 2882548 • **1 099,99 \$**

POLARIS GENERAL XP 1000 2020 ET 2021,
POLARIS GENERAL 1000 2018 À 2021

NON ILLUSTRÉ

QUATRE PLACES

» 2883453 • **2 039,99 \$**

POLARIS GENERAL XP 4 1000 2020 ET 2021,
POLARIS GENERAL 4 1000 2018 À 2021

TOITS

Protégez-vous contre les éléments. Le bon toit vous protège du soleil et de la pluie.

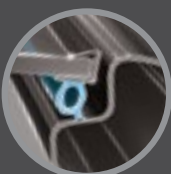

UN AJUSTEMENT PARFAIT POUR UNE ÉTANCHÉITÉ PARFAITE

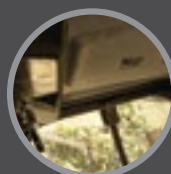

CARACTÉRISTIQUES DE QUALITÉ SUPÉRIEURE ET UNE RANDONNÉE PLUS SILENCIEUSE

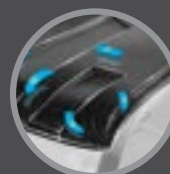

ÉLOIGNEZ L'HUMIDITÉ AVANTAGES POLARIS ENGINEERED

ALUMINIUM COMPARÉ AU POLY

- Robustesse de protection élevée
- Profil plus bas
- Style épuré
- Ruissellement de l'eau
- Caractéristiques de montage préexistantes
- Prêt à recevoir la doublure
- Léger

DEUX PLACES

TOIT EN ALUMINIUM

» 2881105 • **539,99 \$**
POLARIS GENERAL XP 1000 2020 ET 2021,
POLARIS GENERAL 1000 2016 À 2021

TOIT DE QUALITÉ SUPÉRIEURE EN POLY

» 2883800 • **709,99 \$**
POLARIS GENERAL XP 1000 2020 ET 2021,
POLARIS GENERAL 1000 2016 À 2021

COMPREND UNE DOUBLURE DE TOIT DE QUALITÉ SUPÉRIEURE.

TOIT SPORT EN POLY

» 2883780 • **409,99 \$**
POLARIS GENERAL XP 1000 2020 ET 2021,
POLARIS GENERAL 1000 2016 À 2021

QUATRE PLACES

TOIT DE QUALITÉ SUPÉRIEURE EN POLY

» 2883801 • **999,99 \$**
POLARIS GENERAL XP 4 1000 2020 ET 2021,
POLARIS GENERAL 4 1000 2017 À 2021

COMPREND UNE DOUBLURE DE TOIT DE QUALITÉ SUPÉRIEURE.

LES PLUS VENDUS TOIT SPORT EN POLY

» 2883781 • **669,99 \$**
POLARIS GENERAL XP 4 1000 2020 ET 2021,
POLARIS GENERAL 4 1000 2017 À 2021

DOUBLURE DE TOIT EN POLY

» 2883802 • **339,99 \$**
POLARIS GENERAL XP 4 1000 2020 ET 2021,
POLARIS GENERAL 4 1000 2017 À 2021
Compatible avec le toit sport en poly (2883781), vendu séparément

PROTECTION DU VÉHICULE ET DU CONDUCTEUR

Pour relever tous les défis, équipez votre POLARIS GENERAL avec ces pare-chocs et pare-broussailles Polaris Engineered. Conçus pour une installation facile et sécuritaire et offrant une protection supplémentaire aux feux, à la carrosserie et à la suspension.



PARE-CHOC ARRIÈRE NON ILLUSTRÉ

SPORT
» 2884345 • **309,99 \$**
POLARIS GENERAL XP 1000/4 2020 ET 2021
POLARIS GENERAL 1000/4 2016 À 2021

PARE-CHOC INFÉRIEURS LATÉRAUX NON ILLUSTRÉ

PROFIL BAS
» 2881102 • **379,99 \$**
POLARIS GENERAL 1000 2016 À 2021
Non compatibles avec les ailes évasées XL

EXTREME KICK-OUT

» **DEUX PLACES** • 2881101 • **409,99 \$**
POLARIS GENERAL XP 1000 2020 ET 2021
POLARIS GENERAL 1000 2016 À 2021
» **QUATRE PLACES** • 2881992 • **669,99 \$**
POLARIS GENERAL XP 4 1000 2020 ET 2021
POLARIS GENERAL 4 1000 2017 À 2021

PROTECTEURS DE BRAS DE SUSPENSION TRIANGULAIRE DE MASSE MOLÉCULAIRE ÉLEVÉE NON ILLUSTRÉ

AVANT
» 2880274 • **269,99 \$**
POLARIS GENERAL XP 1000/4 2020 ET 2021
POLARIS GENERAL 1000/4 2016 À 2021

ARRIÈRE

» 2880171 • **269,99 \$**
POLARIS GENERAL 1000 2016 À 2021

AILES ÉVASÉES

XL LES PLUS VENDUS
» 2884220 • **269,99 \$**
POLARIS GENERAL 1000/4 2016 À 2021
Non compatibles avec les pare-chocs inférieurs latéraux à profil bas
De série sur les modèles GENERAL XP

PROTECTEUR DE BRAS DE SUSPENSION TRIANGULAIRE À GARDE AU SOL ÉLEVÉE

AVANT
» 2884221 • **269,99 \$**
POLARIS GENERAL XP 1000/4 2020 ET 2021

ARRIÈRE

» 2884222 • **269,99 \$**
POLARIS GENERAL XP 1000/4 2020 ET 2021

PARE-CHOC AVANT

À PROFIL BAS SPORT
» 2881094 • **339,99 \$**
POLARIS GENERAL XP 1000/4 2020 ET 2021
POLARIS GENERAL 1000/4 2016 À 2021

SUPÉRIEUR SPORT

» 2881525 • **339,99 \$**
POLARIS GENERAL XP 1000/4 2020 ET 2021
POLARIS GENERAL 1000/4 2016 À 2021
Requiert un pare-chocs avant à profil bas Sport.

FIXATIONS D'ANCRAGE À EXPANSION

LES FIXATIONS D'ANCRAGE À EXPANSION ROBUSTES CONÇUES POUR LE POLARIS GENERAL PERMETTENT L'INSTALLATION RAPIDE DES PARE-CHOC INFÉRIEURS LATÉRAUX ET DES PARE-CHOC, SANS ENDOMMAGER LE CHÂSSIS DU VÉHICULE.



RANGEMENT

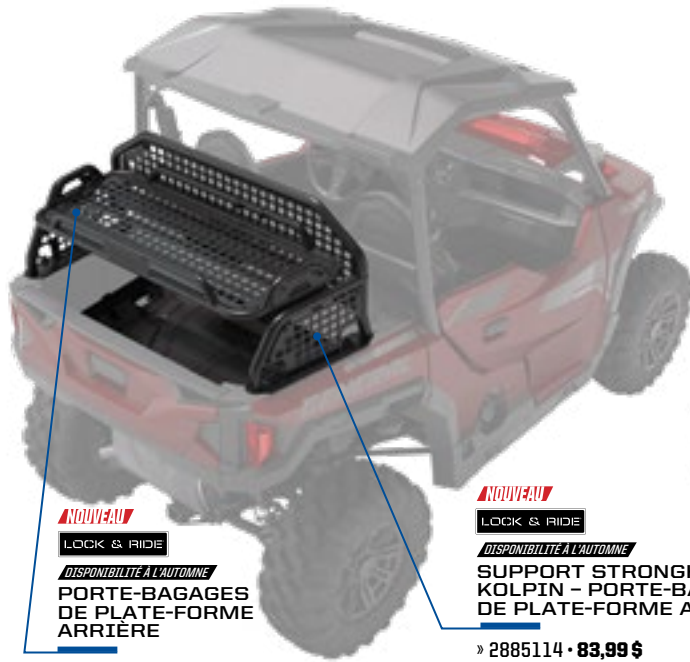

NOUVEAU
LOCK & RIDE
DISPONIBILITÉ À L'AUTOMNE
PORTE-BAGAGES
DE PLATE-FORME
ARRIÈRE

» 2885113 • 1289,99 \$
POLARIS GENERAL XP 1000/4 2020 ET 2021
POLARIS GENERAL 1000/4 2016 À 2021

Consultez la page 18
pour en savoir plus.

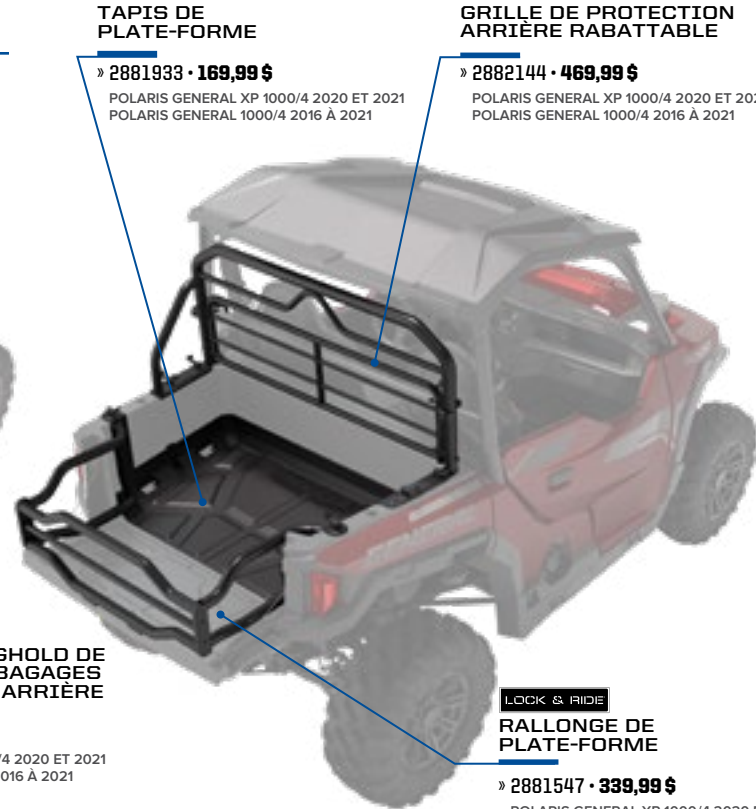

TAPIS DE
PLATE-FORME

» 2881933 • 169,99 \$
POLARIS GENERAL XP 1000/4 2020 ET 2021
POLARIS GENERAL 1000/4 2016 À 2021

LOCK & RIDE

GRILLE DE PROTECTION
ARRIÈRE RABATTABLE

» 2882144 • 469,99 \$
POLARIS GENERAL XP 1000/4 2020 ET 2021
POLARIS GENERAL 1000/4 2016 À 2021

LOCK & RIDE

RALLONGE DE
PLATE-FORME

» 2881547 • 339,99 \$
POLARIS GENERAL XP 1000/4 2020 ET 2021
POLARIS GENERAL 1000/4 2016 À 2021



LOCK & RIDE
SUPPORT DE ROUE DE SECOURS

» 2881529 • 269,99 \$
POLARIS GENERAL XP 1000/4 2020 ET 2021
POLARIS GENERAL 1000/4 2016 À 2021
CONVIENT AUX ROUES JUSQU'À 30 po.



SAC DE RANGEMENT INTÉGRÉ
AU TABLEAU DE BORD

» 2882165 • 64,99 \$
POLARIS GENERAL XP 1000/4 2020 ET 2021
POLARIS GENERAL 1000/4 2016 À 2021

SAC DE RANGEMENT
DERRIÈRE LE SIÈGE

» 2882164 • 94,99 \$
POLARIS GENERAL XP 1000/4 2020 ET 2021
POLARIS GENERAL 1000/4 2016 À 2021



Rangement suffisant avec
plusieurs ouvertures faciles
d'accès et pratiques

AVANTAGES
POLARIS ENGINEERED



LOCK & RIDE

INSTALLATION
RÉVOLUTIONNAIRE



LOCK & RIDE COFFRE DE RANGEMENT

» 2881527 • 409,99 \$
POLARIS GENERAL XP 1000/4 2020 ET 2021
POLARIS GENERAL 1000/4 2016 À 2021
Comprend toute la quincaillerie de montage pour
une installation solide.

LOCK & RIDE ANNEAUX EN D

» 2881545 • 43,99 \$
POLARIS GENERAL XP 1000/4 2020 ET 2021
POLARIS GENERAL 1000/4 2016 À 2021



NON ILLUSTRÉ

SUPPORT D'EXTINCTEUR D'INCENDIE

» 2882158 • 114,99 \$
POLARIS GENERAL XP 1000/4 2020 ET 2021
POLARIS GENERAL 1000/4 2016 À 2021
Convient à la plupart des extincteurs d'incendie
de 3,25 po (non compris).



SE RECONFIGURE
FACILEMENT
EN FONCTION
DE N'IMPORTE
QUELLE TÂCHE
OU N'IMPORTE
QUEL SENTIER.



CONFORT DE LA CABINE



SYSTÈME DE CHAUFFAGE ET DE DÉGIVRAGE À HUIT ORIFICES D'AÉRATION



» 2881316 • 1289,99 \$

POLARIS GENERAL XP 1000/4 2020 ET 2021
POLARIS GENERAL 1000/4 2016 À 2021

Non compatibles avec les ensembles audio Stage 4 de Rockford Fosgate®
Support audio (2885112) requis pour installer la chaufferette sur les véhicules avec Ride Command et audio, vendu séparément.



SYSTÈME D'ESSUIE-GLACE ET DE LAVE-GLACE DE PARE-BRISE



» 2881090 • 739,99 \$

POLARIS GENERAL XP 1000/4 2020 ET 2021
POLARIS GENERAL 1000/4 2016 À 2021

Consultez la page 08
pour les pare-brise.



RÉTROVISEUR CONVEXE

» 2881540 • 124,99 \$

POLARIS GENERAL XP 1000/4 2020 ET 2021
POLARIS GENERAL 1000/4 2016 À 2021



TAPIS DE SOL

» 2881934 • 169,99 \$

POLARIS GENERAL XP 1000/4 2020 ET 2021
POLARIS GENERAL 1000/4 2016 À 2021

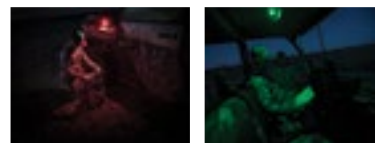

- La lumière rouge est excellente pour lire les cartes.
- La lumière verte est parfaite pour circuler dans l'obscurité.
- La lumière bleu foncé est idéale pour la conduite de nuit.

ÉCLAIRAGE DE CABINE MULTIFONCTION



- Plafonnier à DÉL offrant des options d'éclairage en blanc, rouge, vert et bleu.
- Fonctionne à piles, se recharge lorsque le véhicule est en marche.
- Se retire pour être utilisé comme lampe de poche à l'intérieur et autour du véhicule.

» 2884047 • 134,99 \$

POLARIS GENERAL XP 1000/4 2020 ET 2021
POLARIS GENERAL 1000/4 2019 À 2021



FAISCEAU DE BARRE D'ÉCLAIRAGE À DÉL POLARIS PULSE



- Requis pour ajouter facilement des composants électriques.

» 2883785 • 114,99 \$

POLARIS GENERAL XP 1000/4 2020 ET 2021
POLARIS GENERAL 1000/4 2019 À 2021

AVANTAGES POLARIS ENGINEERED



INSTALLATIONS ÉLECTRIQUES FACILITÉES AVEC LES COMPOSANTS PRÊTS À L'EMPLOI



Cherchez **PULSE** pour identifier les accessoires prêts à utiliser Polaris PULSE.

- Pour installer des accessoires, il suffit de brancher le faisceau dans le concentrateur Polaris PULSE.
- Il n'est pas nécessaire d'enlever des écrous ni de faire chevaucher des cosse comme c'est le cas dans un montage à trois bornes.
- En branchant vos accessoires, vous êtes assuré d'avoir une connexion garantie chaque fois.



CHASSE

KOLPIN
OUTDOORS

**PROTECTION
DE VOTRE
ÉQUIPEMENT
ESSENTIEL
DEPUIS 1943**



RANGEMENT



NOUVEAU

LOCK & RIDE

PORTE-BAGAGES DE PLATE-FORME ARRIÈRE

- Apportez plus d'équipement grâce aux panneaux intégrés MOLLE et au système d'installation Lock & Ride
- Possibilité d'ajouter des glacières Polaris de 30 ou 60 pte dans la plate-forme même avec le porte-bagages en place.
- Compatible avec un (1) support Stronghold de Kolpin

» 2885113 • **1 289,99 \$**

POLARIS GENERAL XP 1000/4 2020 ET 2021
POLARIS GENERAL 1000/4 2016 À 2021

NOUVEAU

LOCK & RIDE

SUPPORT STRONGHOLD DE KOLPIN

- Support Stronghold de Kolpin pour fixer les étuis rigides pour fusil ou d'autres articles Stronghold de Kolpin sur un porte-bagages arrière General.

» 2885114 • **83,99 \$**

POLARIS GENERAL XP 1000/4 2020 ET 2021
POLARIS GENERAL 1000/4 2016 À 2021

ÉTUIS À CARABINE ET À FUSIL DE CHASSE STRONGHOLD DE KOLPIN



ÉTUI À FUSIL RIGIDE GUN BOOT XL STRONGHOLD DE KOLPIN

- Comprend une doublure intérieure à fermeture à glissière.
- Verrouillable

» 2882430* • **109,99 \$**

POLARIS GENERAL XP 1000/4 2020 ET 2021
POLARIS GENERAL 1000/4 2016 À 2021



ÉTUI À FUSIL RIGIDE GUN BOOT L STRONGHOLD DE KOLPIN

» 2882426* • **83,99 \$**

POLARIS GENERAL XP 1000/4 2020 ET 2021
POLARIS GENERAL 1000/4 2016 À 2021



SUPPORT À VERROUILLAGE AUTOMATIQUE STRONGHOLD DE KOLPIN

» 2884106 • **83,99 \$**

POLARIS GENERAL XP 1000/4 2020 ET 2021
POLARIS GENERAL 1000/4 2016 À 2021

POIGNÉES RHINO GRIP DE KOLPIN IDÉALES POUR LES ARCS ET LES FUSILS SANS ÉTUI

LOCK & RIDE

POIGNÉE RHINO GRIP PRO

» 2884107 • **109,99 \$**

POLARIS GENERAL XP 1000/4 2020 ET 2021
POLARIS GENERAL 1000/4 2016 À 2021



LOCK & RIDE

POIGNÉE À CLIQUET RHINO GRIP

» 2881575 • **90,99 \$**

POLARIS GENERAL XP 1000/4 2020 ET 2021
POLARIS GENERAL 1000/4 2016 À 2021



NOUVEAU

LOCK & RIDE

POIGNÉE RHINO GRIP XLR

» 2881574 • **55,99 \$**

POLARIS GENERAL XP 1000/4 2020 ET 2021
POLARIS GENERAL 1000/4 2016 À 2021



NOUVEAU

LOCK & RIDE

POIGNÉE RHINO GRIP XLR DOUBLE

» 2884108 • **94,99 \$**

POLARIS GENERAL XP 1000/4 2020 ET 2021
POLARIS GENERAL 1000/4 2016 À 2021



SANGLES EN CAOUTCHOUC DE RECHANGE POUR POIGNÉE RHINO GRIP XLR (2)

» 2889204 • **11,99 \$**

POLARIS GENERAL XP 1000/4 2020 ET 2021
POLARIS GENERAL 1000/4 2016 À 2021



SANGLES EN CAOUTCHOUC DE RECHANGE POUR POIGNÉE RHINO GRIP PRO (2)

» 2884109 • **11,99 \$**

POLARIS GENERAL XP 1000/4 2020 ET 2021
POLARIS GENERAL 1000/4 2016 À 2021



GARDEZ-LE AU FRAIS



TESTÉE PAR DES GRIZZLYS. APPROUVÉE PAR POLARIS.



Cette glacière est approuvée par l'IGBC, ce qui signifie qu'elle résiste à la force d'un grizzly qui tenterait d'accéder au contenu.

Sérieusement, il y a des experts qui savent ce que les grizzlys peuvent faire et ils certifient que notre glacière résistera à ces animaux.



CARACTÉRISTIQUES
DES GLACIÈRES
de 30, 60
et 105 pte



Poignées confortables
ComfortCarry



Système de verrou
pour voyage



Système de drainage
rapide EasyOut



Pieds en caoutchouc
antidérapants



Doublure isolante
PolarWall



Joint
IceLock

LES GLACIÈRES NORTHSTAR DE POLARIS RÉSISTENT À PRESQUE TOUT -
À PARTIR D'UNE CHALEUR EXTRÊME JUSQU'À UNE VILAINE CHUTE DU VÉHICULE.



105 pte

» GRAPHITE • 2883426 • **509,99 \$**
» DÉSSERT • 2883392 • **509,99 \$**



60 pte

» GRAPHITE • 2883425 • **409,99 \$**
» DÉSSERT • 2881259 • **409,99 \$**



30 pte

» GRAPHITE • 2883424 • **309,99 \$**
» DÉSSERT • 2881315 • **309,99 \$**



15 pte

» GRAPHITE • 2883968 • **249,99 \$**



20 pte SOUPLE

» GRAPHITE • 2883390 • **209,99 \$**

DES ACCESSOIRES ESSENTIELS POUR QUE VOTRE GLACIÈRE PERFORME AUTANT QUE VOUS

ACCESSOIRES DE GLACIÈRE	105 pte	60 pte	30 pte	N'OUBLIEZ PAS CES ACCESSOIRES		
 PANIER GRILLAGÉ	2883648 • 59,99 \$	2882185 • 43,99 \$	2882438 • 36,99 \$	 TASSES DE VOYAGE » 30 oz • 2883394 • 36,99 \$ » 20 oz • 2883393 • 30,99 \$	 SANGLES QUICKSTRAP » 2882187 • 59,99 \$ TOUTES LES GLACIÈRES ET TOUS LES COFFRES DE RANGEMENT POUR LE POLARIS GENERAL	 OUVRE-BOUTEILLES » 2882183 • 15,99 \$ TOUTES LES GLACIÈRES
 SÉPARATEURS Sert de planche à découper.	2883468 • 43,99 \$ COMPREND UN SÉPARATEUR. 	2882184 • 59,99 \$ COMPREND DEUX SÉPARATEURS. 	2882186 • 30,99 \$ COMPREND UN SÉPARATEUR. 			
 COUSSIN DE SIÈGE ROUES	NON DISPONIBLE 2883967 • 119,99 \$	2882179 • 114,99 \$ 2882180 • 124,99 \$	2882507 • 89,99 \$ NON DISPONIBLE			

CONSERVE LA GLACE 30+ HEURES DE PLUS QUE LA YETI*

* YETI® est une marque déposée de YETI COOLERS, LLC.

RIDECOMMAND

- **SYSTÈME DE NAVIGATION INTÉGRÉ AVEC CARTES TOPOGRAPHIQUES POUR VOIR VOTRE EMPLOCEMENT ET PLANIFIER VOTRE RANDONNÉE**
- **LECTEUR MULTIMÉDIA AVEC SYNTONISEUR AM/FM INTÉGRÉ POUR ÉCOUTER VOTRE MUSIQUE PRÉFÉRÉE**
- **GROUP RIDE (RANDONNÉE DE GROUPE) POUR LE SUIVI DES AMIS, POUR VOIR LA POSITION DE VOS AMIS SUR LA CARTE, SUIVRE ET PARTAGER LES STATISTIQUES DE RANDONNÉE SUR L’AFFICHAGE OU SUR L’APPLICATION MOBILE RIDE COMMAND**

RÉVOLUTIONNER L'EXPÉRIENCE HORS ROUTE

AFFICHAGE RIDE COMMAND DE 7 po



- Écran tactile très lumineux de 7 po, visible dans toutes les conditions.
- Affiche de l'information essentielle sur le véhicule comme le niveau de carburant, la température du liquide de refroidissement et la tension de la batterie.
- Lecteur multimédia avec syntoniseur AM/FM intégré.
- Meilleures capacités de randonnée en groupe pour suivre et partager votre randonnée.
- Boutons de raccourci pour un accès rapide aux caractéristiques.
- Connectivité Bluetooth® et USB pour téléphone intelligent.
- Assistance d'une caméra avant pour une meilleure visibilité sur les sentiers comme ailleurs.

» 2884072 • **1 999,99 \$**
POLARIS GENERAL XP 1000/4 2020 ET 2021
POLARIS GENERAL 1000/4 2019 À 2021

TROUSSE DE MONTAGE RIDE COMMAND



- Ride Command s'installe facilement dans le tableau de bord, procurant un ajustement parfait et une finition supérieure.
 - Comprend les faisceaux de fils nécessaires et des composants accessoires.
 - Comprend des caméras à l'avant et à l'arrière, des communications entre les véhicules et une antenne du système de navigation.
- » 2884283 • **649,99 \$**
POLARIS GENERAL XP 1000/4 2020 ET 2021
POLARIS GENERAL 1000/4 2020 ET 2021

SUPPORT AUDIO

- Sert à fixer l'amplificateur audio pour les haut-parleurs avant et arrière lorsque le caisson d'extrêmes-graves est retiré.
 - Requis pour installer une chaufferette sur un véhicule avec Ride Command et audio
- » 2885112 • **47,99 \$**
POLARIS GENERAL XP 1000/4 2020 ET 2021
POLARIS GENERAL 1000/4 2020 ET 2021

VISITEZ POLARIS.COM/
SHOPGENERAL POUR VOIR CE QUI
CONVIENT À VOTRE VÉHICULE
SELON L'ANNÉE MODÈLE.

TÉLÉCHARGEZ L'APPLICATION
MOBILE RIDE COMMAND.



CONSULTEZ LES MISES À JOUR
ET LES AMÉLIORATIONS AUX
CARACTÉRISTIQUES À L'ADRESSE
POLARIS.COM/RIDECOMMAND.

AUDIO



PRÊT
À L'EMPLOI



ELEMENT
READY™



AUCUNE PERTE
D'ESPACE DE
RANGEMENT



COMPATIBLE
AVEC
BLUETOOTH®



Une première de l'industrie. Un véritable système audio hors route intégré installé en usine. Rockford Fosgate® s'est associée à Polaris pour construire le système le plus performant spécialement pour la plate-forme GENERAL. Mis au point et centré sur le conducteur pour créer une expérience audio en tête de catégorie et inégalable.



ENSEMBLE AUDIO STAGE 1

- UNITÉ PRINCIPALE PMX-P2 ET HAUT-PARLEURS COAXIAUX AVANT
 - Affichage couleur de 2,7 po avec syntoniseur AM/FM/WB, commande Pandora® et connectivité Bluetooth®
 - Haut-parleurs coaxiaux avant de 50 W et 6,5 po avec enceintes et grillage
- » 2884282 • **1 034,99 \$**
POLARIS GENERAL XP 1000/4 2020 ET 2021
POLARIS GENERAL 1000/4 2020 ET 2021



ENSEMBLE AUDIO PMX STAGE 2 + HAUT-PARLEURS ARRIÈRE

- HAUT-PARLEURS COAXIAUX ARRIÈRE ET AMPLIFICATEUR
 - Deux haut-parleurs coaxiaux arrière de 50 W et 6,5 po avec enceintes et grillage
 - Amplificateur de gamme étendue à quatre canaux de 400 W
 - Indice IP67 pour une résistance à l'eau et une protection contre la poussière
- » 2885162 • **899,99 \$**
POLARIS GENERAL XP 1000/4 2020 ET 2021
POLARIS GENERAL 1000/4 2016 À 2021



ENSEMBLE AUDIO STAGE 2 RIDE COMMAND + HAUT-PARLEURS ARRIÈRE

- HAUT-PARLEURS COAXIAUX AVANT ET ARRIÈRE ET AMPLIFICATEUR
 - Deux haut-parleurs coaxiaux avant et arrière de 50 W et 6,5 po avec enceintes et grillage
 - Amplificateur de gamme étendue à quatre canaux de 400 W
 - Indice IP67 pour une résistance à l'eau et une protection contre la poussière
- » 2885163 • **969,99 \$**
POLARIS GENERAL XP 1000/4 2020 ET 2021
POLARIS GENERAL 1000/4 2016 À 2021
REQUIERT L’AFFICHAGE RIDE COMMAND DE 7 po 2884072 ET LA TROUSSE DE MONTAGE 2884283 (LES DEUX VENDUS SÉPARÉMENT).



OPTION STAGE 4

- CAISSON D'EXTRÊMES-GRAVES
 - Compatible avec les ensembles audio PMX-P2 Stage 1 et Stage 2
 - Caisson d'extrêmes-graves de 200 W et 10 po
- » 2889053 • **589,99 \$**
POLARIS GENERAL XP 1000/4 2020 ET 2021
POLARIS GENERAL 1000/4 2016 À 2021

CONSTRUISEZ VOTRE SYSTÈME AUDIO

UNITÉ PRINCIPALE :	PMX-P2	RIDE COMMAND
AUDIO :	ENSEMBLE AUDIO STAGE 1	ENSEMBLE AUDIO RIDE COMMAND STAGE 4
CONVIENT AUX MODÈLES :		
XP	AUDIO DE SÉRIE INSTALLÉ EN USINE ENSEMBLE AUDIO STAGE 1 AVEC UNITÉ PRINCIPALE PMX-P2	RIDE COMMAND + ENSEMBLE D'AMÉLIORATIONS DU SYSTÈME AUDIO STAGE 4 INSTALLÉ <small>POUR AJOUTER LE SYSTÈME DE CHAUFFAGE ET DE DÉGIVRAGE À HUIT ORIFICES D'AÉRATION (2881316), LE CAISSON D'EXTRÊMES-GRAVES DOIT ÊTRE RETIRÉ ET LE SUPPORT DE RELOCALISATION DE L'AMPLIFICATEUR (2885112) DOIT ÊTRE INSTALLÉ.</small>
DELUXE	OPTION STAGE 2 + HAUT-PARLEURS ARRIÈRE HAUT-PARLEURS ARRIÈRE, AMPLIFICATEUR + SUPPORT AUDIO » 2885162 • 899,99 \$	RIDE COMMAND 2884072 • 1 999,99 \$
PREMIUM	OPTION STAGE 4 CAISSON D'EXTRÊMES-GRAVES EN OPTION » 2889053 • 589,99 \$	TROUSSE DE MONTAGE 2884283 • 649,99 \$ MODÈLES 2020 ET 2021
SPORT	ENSEMBLE AUDIO STAGE 1 UNITÉ PRINCIPALE PMX + HAUT-PARLEURS COAXIAUX AVANT 2884282 • 1 034,99 \$	OPTION STAGE 2 HAUT-PARLEURS ARRIÈRE, AMPLIFICATEUR + SUPPORT AUDIO 2885163 • 969,99 \$
		OPTION STAGE 4 CAISSON D'EXTRÊMES-GRAVES 2889053 • 589,99 \$ <small>NON COMPATIBLE AVEC LE SYSTÈME DE CHAUFFAGE ET DE DÉGIVRAGE À HUIT ORIFICES D'AÉRATION (2881316)</small>

RIGID

**AVANTAGES
POLARIS ENGINEERED**

MONTAGE PARFAIT
Conçues pour votre pare-chocs
Polaris Engineered, votre toit
ou un autre point de montage

**PERFORMANCE
MAXIMALE**
Conçues pour travailler aussi
fort que votre véhicule

**PAS DE MAUVAISE
SURPRISE**
Fonctionne quand vous
en avez besoin

PRO ARMOR



TECHNOLOGIE AVANCÉE

Les unités d'éclairage RIGID® sont commandées par des cartes de circuit imprimé en aluminium Smart Boards®, possèdent des boîtiers extrudés en aluminium d'avionnerie 6063-T5 et un revêtement en poudre de polyester à l'épreuve des rayons UV Tiger Drylac®.

DISPOSITIFS DE LUMINOSITÉ EXCLUSIFS

RIGID® investit massivement dans la science optique et a breveté de multiples dispositifs et systèmes de luminosité pour maximiser la puissance et l'efficacité de l'éclairage.

GARANTIE À VIE LIMITÉE DE RIGID®

Si vous possédez une unité d'éclairage RIGID® et qu'elle se brise, nous vous la remplacerons ou la réparerons à vie.*

CONSTRUCTION ROBUSTE

Les unités d'éclairage Pro Armor sont conçues pour être grosses et larges avec un style provocant unique et sont logées dans un boîtier à revêtement en poudre de polyester à l'épreuve des rayons UV IP67 de qualité marine.

EXTRÊMEMENT BRILLANT

Pro Armor fabrique des unités d'éclairage brillantes conçues pour toutes les expériences de conduite. Toute cette puissance passe à travers de l'aluminium dissipant la chaleur pour une gestion rationalisée de la chaleur.

TYPES DE BARRE D'ÉCLAIRAGE



SÉRIE SR PRO

Profil bas, puissant et aux lignes pures (hauteur inférieure à 2 po). Éclaire à des distances extrêmes en consommant peu d'énergie. **Disponibles en 10 po et 32 po**



SÉRIE D PRO

Compact afin de se loger presque partout et d'offrir une puissance lumineuse élevée nécessitant peu d'énergie. **Disponible en feux de conduite, faisceau large et faisceau concentré**



CONSULTEZ LE GUIDE DE L'ACHETEUR DES UNITÉS D'ÉCLAIRAGE RIGID® SUR [YOUTUBE.COM/POLARISORV](https://www.youtube.com/polarisorv). RECHERCHEZ « RIGID® ».



BARRES D'ÉCLAIRAGE À DÉL À RANGÉE DOUBLE

L'éclairage le plus diffus et le plus éloigné en aval. Facile à monter. **Disponibles en cube de commutateurs de format de 10 po, 20 po et 30 po**



BARRES D'ÉCLAIRAGE À DÉL À RANGÉE SIMPLE

Des barres d'éclairage puissantes, compactes et au profil bas pour une allure épurée. **Disponibles en 11 po, 33 po et 40 po**



LAMPES À DÉL CUBIQUES

Sa petite taille permet un montage à des endroits stratégiques pour un éclairage supplémentaire. **Disponibles en faisceau large et faisceau concentré**

OPTIONS DE BARRE D'ÉCLAIRAGE

MAGASINEZ ET VÉRIFIEZ LA COMPATIBILITÉ DU VÉHICULE SUR [POLARIS.COM/ShopGENERAL](https://www.polaris.com/ShopGENERAL)

LUMINOSITÉ CONDUITE FAISCEAU LARGE

	LUMINOSITÉ					FAISCEAU CONCENTRÉ			FAISCEAU COMBO						LUMINOSITÉ			
	3 935 pi														1 200 m			
	3 150 pi														960 m			
	2 360 pi														720 m			
	1 570 pi														480 m			
	785 pi														240 m			
MARQUE	RIGID®	RIGID®	RIGID®	PRO ARMOR	PRO ARMOR	PRO ARMOR	RIGID®	RIGID®	PRO ARMOR	PRO ARMOR	RIGID®	RIGID®	PRO ARMOR	PRO ARMOR	PRO ARMOR	PRO ARMOR	MARQUE	
DIMENSION	PHARE	10 po	PHARE	11 po	10 po	CUBIQUE	10 po	PHARE	11 po	10 po	CUBIQUE	10 po	40 po	33 po	30 po	20 po	DIMENSION	
TYPE	SÉRIE D	SÉRIE SR	SÉRIE D	RANGÉE SIMPLE	RANGÉE DOUBLE	RANGÉE DOUBLE	SÉRIE SR	SÉRIE D	RANGÉE SIMPLE	RANGÉE DOUBLE	RANGÉE DOUBLE	RANGÉE DOUBLE	RANGÉE SIMPLE	RANGÉE SIMPLE	RANGÉE DOUBLE	RANGÉE DOUBLE	TYPE	
LUMENS BRUTS	4 752	7 920	3 168	1 890	3 780	1 400	7 920	3 168	1 890	3 780	1 400	20 064	7 920	7 560	6 300	13 680	8 820	LUMENS BRUTS
N° DE PIÈCE - PRIX	2883128 - 454,99 \$	2883122 - 349,99 \$	2883126 - 224,99 \$	2882313 - 179,99 \$	2882311 - 269,99 \$	2882312 - 114,99 \$	2883121 - 349,99 \$	2883127 - 224,99 \$	2882078 - 209,99 \$	2882075 - 269,99 \$	2882076 - 114,99 \$	2884299 - 1 064,99 \$	2883123 - 349,99 \$	2882763 - 649,99 \$	2882077 - 509,99 \$	2882074 - 649,99 \$	2883107 - 509,99 \$	N° DE PIÈCE - PRIX
	Vendus par paire		Vendus par paire				Vendus par paire											

CONSTRUISEZ SELON VOTRE VISION

Pour choisir le bon éclairage, tenez compte des dispositifs de luminosité, de leur angle et de l'utilisation de votre véhicule.

LUMINOSITÉ ANGLE DE L'ÉCLAIRAGE	ÉCLAIRAGE DÉCORATIF	FAISCEAU DE CONDUITE (45°)	FAISCEAU LARGE (25°)	FAISCEAU CONCENTRÉ (10°)	FAISCEAU COMBO (25°/10°)
VITESSE DE CONDUITE	Toutes	Lentement	Moyenne	Rapide	Moyenne à rapide
FAISCEAU	Lumière diffuse	Très large	Large/plus court	Concentré/long	Concentré à l'intérieur et large à l'extérieur
MONTAGE RECOMMANDÉ	Bas/passage de roue	Tous les points	Bas ou arrière	Points élevés	Tous les points
TERRAIN ET STYLE DE CONDUITE	Ajout de style et de personnalisation, peu importe le terrain	Toutes les situations de conduite et utilitaire	Grands espaces ou sentiers et utilitaire	Conditions de sentier ou serrées	Toutes les situations de conduite et utilitaire

AJOUTEZ UN FAISCEAU POUR FIXER VOS FEUX.

MODÈLE	ASSEMBLAGES DES BARRES D'ÉCLAIRAGE		
	1 BARRE D'ÉCLAIRAGE DANS 1 EMPLACEMENT À 1 COMMUTATEUR	2 BARRES D'ÉCLAIRAGE DANS 2 EMPLACEMENTS À 1 COMMUTATEUR	2 BARRES D'ÉCLAIRAGE DANS 2 EMPLACEMENTS À 2 COMMUTATEURS
2019 ET 2021 TOUS LES MODÈLES	FAISCEAU DE BARRE D'ÉCLAIRAGE À DÉL POLARIS PULSE 2883785 114,99 \$	FAISCEAU DE BARRE D'ÉCLAIRAGE À DÉL POLARIS PULSE 2883785 114,99 \$ FAISCEAU EN Y 2879860 23,99 \$	FAISCEAU DE BARRE D'ÉCLAIRAGE À DÉL POLARIS PULSE (x2) 2883785 114,99 \$

ÉCLAIRAGE DÉCORATIF

ÉCLAIRAGE DÉCORATIF

POLARIS GENERAL XP 1000/4 2020 ET 2021
POLARIS GENERAL 1000/4 2016 À 2021

COULEUR	N° DE PIÈCE	PRIX
ROUGE (ENSEMBLE DE 4)	2880500	209,99 \$
BLEU (ENSEMBLE DE 4)	2880506	209,99 \$

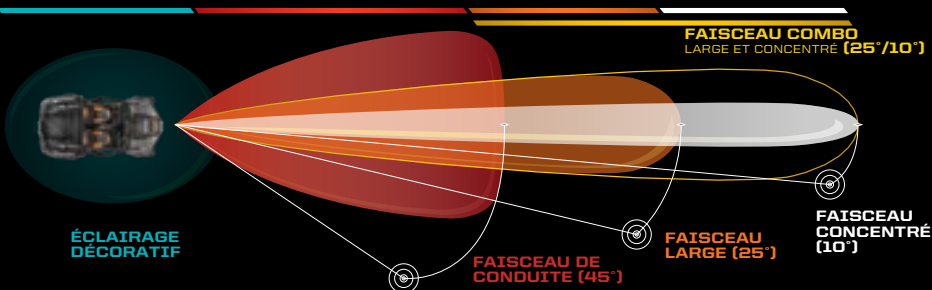

Aucun câble de connexion de batterie requis pour tout modèle/année modèle du POLARIS GENERAL 1000.

Les unités d'éclairage RIGID® et Pro Armor sont compatibles avec la technologie Polaris PULSE.

* Si RIGID® détermine, à sa propre discrétion, que votre produit présente des défauts de matériaux ou de fabrication, RIGID® honorerait votre réclamation au titre de la garantie. Dans certains cas, le produit sera remplacé, selon le délai d'achat spécifique. Si le produit est réparé, toutes les pièces et la main-d'œuvre et les frais d'expédition pour le retour pourraient être couverts par RIGID®.

CONNAISSEZ VOTRE TERRAIN



- Sculptures de pneu optimisées afin de procurer une traction extrême
- Convient idéalement pour les sentiers compactés ou meubles



- Bande de roulement « adhérente » flexible
- Traction latérale agressive



- Procurent traction et durabilité
- Fabriqués pour la performance dans le sable dur, sur les roches acérées et tout autre terrain extrême



- Bandes de roulement extra profondes
- Crampons autonettoyants



- Les palettes procurent traction et durabilité dans le sable mou
- Conçus pour glisser sur le sable



- Flancs anti-crevaisin en tête de l'industrie
- Sculptures de pneu durables et spécialement conçues



- Performants dans les froids les plus extrêmes
- Conservent leur forme et procurent une traction

PERFORMANCE ET DURABILITÉ SUPÉRIEURES

COMMENT BIEN CHOISIR LES ROUES ET PNEUS



PERFORMANCE DURABLE

- Chaque pneu est conçu et fabriqué pour durer.
- Cote de plus de 4 828 km (3 000 mi).

PROTECTION SUPÉRIEURE

- Pro Armor fabrique des pneus munis d'une protection additionnelle exactement là où vous en avez le plus besoin : les flancs.
- Pneus à flancs à triple cintrage plus résistants pour vous garder sur la route plus longtemps.

LES PNEUS LES PLUS ROBUSTES

- Un indice de robustesse plus élevé signifie une protection supplémentaire.
- Pro Armor fabrique des pneus d'un indice de huit ou dix pour une résistance anti-crevaisin accrue.



CONNAISSEZ VOS PNEUS

DIMENSIONS		PROFONDEUR DE SCULPTURE	POIDS DU PNEU	INDICE DE ROBUSTESSE	CEINTURES DE FLANC	CAPACITÉ DE CHARGE	
HAUTEUR DU PNEU	LARGEUR DU PNEU	DIAMÈTRE DE LA ROUE					
32	9	R15	30 mm	41 lb	10	3	1 320 lb
N° de pièce • Prix		AVANT/ARRIÈRE					
USAGE Les endroits où le pneu peut être utilisé.		PROFONDEUR DE SCULPTURE Une sculpture plus profonde offre une meilleure adhérence dans toutes les conditions.	POIDS DU PNEU Un pneu plus léger améliore la performance du véhicule.	INDICE DE ROBUSTESSE Indique la résistance anti-crevaisin du pneu.	CEINTURES DE FLANC Augmentent la résistance en cas de crevaisin au flanc.	CAPACITÉ DE CHARGE Le poids maximum que le pneu peut supporter.	

PNEUS SELON LA DIMENSION

27 po	28 po	29 po	30 po
MUD XC	HARVESTER	DUAL-THREAT	CRAWLER XG
HARVESTER	CRAWLER XR	MUD XC	ATTACK 2.0
	ATTACK 2.0	HD-K	HARVESTER
	CRAWLER XG		CRAWLER XG

PNEUS SELON LE TERRAIN

SENTIER	ROCHES	DÉSERT	BOE	UTILITAIRE	NEIGE
CRAWLER XR	CRAWLER XR	CRAWLER XR	MUD XC	HARVESTER	ATTACK 2.0
CRAWLER XG	CRAWLER XG	CRAWLER XG		PRESERVE	ATTACK
MUD XC	DUAL-THREAT	ATTACK 2.0		XD-K	HARVESTER
ATTACK 2.0	ATTACK 2.0	ATTACK		HD-K	XD-K
ATTACK		DUAL-THREAT			HD-K
DUAL-THREAT					
HARVESTER					
PRESERVE					
XD-K					
HD-K					

ROUES SELON LA DIMENSION

14 po	15 po
SÉRIE 40 (7 OPTIONS DE PNEU)	SÉRIE 50 (6 OPTIONS DE PNEU)
4201 (AMPLIFY)	5201 (CYCLONE)
4202 (BUCKLE)	5202 (FLARE)
4301 (COMBAT)	5301 (HALO)
4203 (REBLR)	5203 (HEXLR)
4204 (SHACKLE)	5204 (WYDE)
4205 (SIXR)	
VERROU DE TALON DOUBLE HD	

CONNAISSEZ BIEN VOS ROUES

ÉTAPE 1 : SÉLECTIONNEZ VOTRE SÉRIE.

4 = SÉRIE 40 5 = SÉRIE 50

ÉTAPE 2 : CHOISISSEZ VOTRE CAPACITÉ DE CHARGE.

1 = < 800 lb 2 = 801 À 1 300 lb 3 = 1 301 À 1 600 lb ET PLUS

ÉTAPE 3 : CHOISISSEZ VOTRE STYLE.

DÉCALAGE/VERROU DE TALON/COULEUR

HAUSSE DE DÉCALAGE PAR RAPPORT AU MODÈLE DE SÉRIE = POSITION PLUS ÉTROITE

BAISSE DE DÉCALAGE PAR RAPPORT AU MODÈLE DE SÉRIE = POSITION PLUS LARGE

PNEUS



PRO ARMOR CRAWLER XR

- Vous voulez faire une course? Ce pneu a toute la mordance nécessaire, du sentier jusqu'aux surfaces rocailleuses
- Profil de blocs carrés pour le contact avec les surfaces lisses
- Une dureté plus robuste que le XG pour affronter ce que le sentier a de plus difficile à offrir

	PROFONDEUR DE SCULPTURE	POIDS DU PNEU	INDICE DE ROBUSTESSE	CEINTURES DE FLANC	CAPACITÉ DE CHARGE
14 po	16 mm	32 lb	8	3	28 x 10 po R14 5415536 • 259,99 \$
15 po					30 x 10 po R15 5416345 • 299,99 \$

AVANT/ARRIÈRE



DIMENSION DE LA ROUE
14 po

XR

DURETÉ UNIQUE

- Hauteur de crampon réduite, rigidité accrue et stabilité latérale dans les virages
- La conception unique des crampons excelle sur les terrains compactés et fermes.



PRO ARMOR ATTACK 2.0

- Conçu pour une excellente performance sur le sol compacté
- Technologie à composé double et construction radiale qui offrent une performance sur tous les terrains
- Sculpture de pneu serrée pour une conduite plus silencieuse

	PROFONDEUR DE SCULPTURE	POIDS DU PNEU	INDICE DE ROBUSTESSE	CEINTURES DE FLANC	CAPACITÉ DE CHARGE
15 po	25 mm	32 lb	10	3	28 x 10 po R15 5416344 • 269,99 \$
15 po					30 x 10 po R15 5416345 • 299,99 \$

AVANT/ARRIÈRE



DIMENSION DE LA ROUE
15 po

SCULPTURE DE PNEU PLUS SERRÉE =
Meilleure traction sur un sol compacté

CRAMPON À DURETÉ DOUBLE =
Adhérence et traction accrues sur les terrains difficiles, roulement plus doux

INDICE DE 10 =
Durabilité accrue

GRAND FORMAT DE 28 po OFFERT =
Garde au sol et traction supérieures sur le sentier



PRO ARMOR CRAWLER XG

- Grands ou petits obstacles, ces pneus les franchissent tous
- Un composé souple et adhérent rend ce pneu idéal pour avancer sur les terrains rocheux et circuler en plein désert
- Huit plis, flanc balistique à triple ceinture anti-crevaison

	PROFONDEUR DE SCULPTURE	POIDS DU PNEU	INDICE DE ROBUSTESSE	CEINTURES DE FLANC	CAPACITÉ DE CHARGE
14 po	20 mm	33 lb	8	3	30 x 10 po R14 5415616 • 299,99 \$
15 po					28 x 10 po R15 5416346 • 269,99 \$
15 po					30 x 10 po R15 5416397 • 299,99 \$

AVANT/ARRIÈRE



DIMENSION DE LA ROUE
14 po 15 po

QUEL CRAWLER EST FAIT POUR VOUS?

XG

DURETÉ DOUBLE

- Hauteur de crampons accrue
- Parfait équilibre entre la performance haute vitesse, la durabilité et la souplesse pour une meilleure adhérence sur les roches glissantes



PRO ARMOR ATTACK

- Le meilleur pneu tout usage pour une traction en toute saison sur n'importe quel terrain
- Conception unique de bande de roulement intégrale
- Les crampons à dureté plus rigide réduisent l'usure et augmentent la durée utile du pneu
- Les crampons plus espacés procurent plus d'adhérence sur les terrains plus mous

	PROFONDEUR DE SCULPTURE	POIDS DU PNEU	INDICE DE ROBUSTESSE	CEINTURES DE FLANC	CAPACITÉ DE CHARGE
14 po	23 mm	28 lb	8	3	26 x 9 po R14 5415613 • 189,99 \$
14 po					26 x 11 po R14 5415614 • 209,99 \$

AVANT/ARRIÈRE



DIMENSION DE LA ROUE
14 po



PRO ARMOR DUAL-THREAT

- Technologie à composé double et construction radiale qui offrent une performance sur tous les terrains
- Caoutchouc à dureté plus souple sur le rebord extérieur pour une adhérence et une sensation supérieures
- Caoutchouc à dureté plus ferme au centre pour une meilleure traction pendant l'accélération et une durée utile prolongée de la bande de roulement

	PROFONDEUR DE SCULPTURE	POIDS DU PNEU	INDICE DE ROBUSTESSE	CEINTURES DE FLANC	CAPACITÉ DE CHARGE
14 po	16 mm	27 lb	10	3	26 x 9 po R14 5416340 • 219,99 \$
14 po					26 x 11 po R14 5416341 • 229,99 \$
14 po					29 x 9 po R14 5416342 • 269,99 \$
14 po					29 x 11 po R14 5416343 • 279,99 \$

AVANT/ARRIÈRE



DIMENSION DE LA ROUE
14 po

COMPOSÉ DOUBLE = PLUS D'ADHÉRENCE + DURÉE UTILE PLUS LONGUE

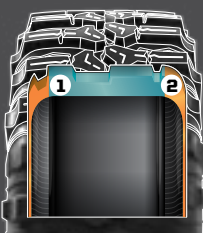

- 1 Caoutchouc à dureté plus ferme = durée utile plus longue
- 2 Caoutchouc à dureté plus souple = plus d'adhérence



PRO ARMOR MUD XC

- Conçu spécialement pour la transition entre les terrains boueux et les sentiers, ce pneu procure une conduite toute en douceur dans les sentiers et une traction vigoureuse dans la boue
- La technologie à composé double et les crampons à dureté plus rigide réduisent l'usure et augmentent la durée utile du pneu
- La conception à dix plis procure une protection accrue sur les terrains les plus difficiles

	PROFONDEUR DE SCULPTURE	POIDS DU PNEU	INDICE DE ROBUSTESSE	CEINTURES DE FLANC	CAPACITÉ DE CHARGE
14 po	30 mm	30 lb	10	3	29 x 10 po R14 5416946 • 269,99 \$
14 po					27 x 9 po R14 5416947 • 249,99 \$
14 po					27 x 11 po R14 5416948 • 259,99 \$

AVANT/ARRIÈRE



DIMENSION DE LA ROUE
14 po

CHOISIR LE BON PNEU UTILITAIRE

CARACTÉRISTIQUE DE VÉHICULE UTILITAIRE	HARVESTER	PRESERVE	XD-K	HD-K
Cote de 8 047 km (5 000 mi) Longue durée utile et performance	X	X		
Indice de 10 Un indice de robustesse plus élevé signifie une protection supplémentaire	X	X	X	X
Bande de roulement de faible impact N'abîme pas le sol		X		
Bande de roulement robuste Sculpture de pneu agressive pour travailler toute la journée sur la ferme ou le ranch	X		X	X
Adapté au gazon N'endommage ni le gazon ni les terres de culture	X	X		
Ceinture en fibre aramide 5x plus robuste que l'acier et plus légère			X	X
Vaste gamme de formats Pour correspondre exactement à l'usage que vous voulez faire de votre véhicule	30 po, 28 po, 27 po, 26 po	27 po, 26 po	26 po	29 po



AVANT/ARRIÈRE

PRO ARMOR HARVESTER

- Une bête à tout faire avec une bande de roulement d'une durée utile de 8 047 km (5 000 mi)
- Sculpture de pneu conçue pour supporter à peu près tout, des terrains de la ferme, aux prés jusqu'aux sentiers
- Avec un indice de dix, il peut transporter des charges jour après jour

		PROFONDEUR DE SCULPTURE	POIDS DU PNEU	INDICE DE ROBUSTESSE	CEINTURES DE FLANC	CAPACITÉ DE CHARGE
12po	26 x 8 po R12 5416396 • 229,99 \$	AVANT	24 lb			855 lb
12po	26 x 10 po R12 5415966 • 249,99 \$	ARRIÈRE	32 lb			1 355 lb
14po	27 x 10 po R14 5415965 • 249,99 \$	AVANT/ARRIÈRE	32 lb	10	3	1 320 lb
14po	28 x 10 po R14 5416347 • 269,99 \$	AVANT/ARRIÈRE	34 lb			1 390 lb
15po	30 x 10 po R15 5417529 • 299,99 \$	AVANT/ARRIÈRE	37 lb			1 320 lb



AVANT/ARRIÈRE

PRO ARMOR XD-K

- Pneu de 26 po à ceinture en fibre aramide pouvant affronter n'importe quelle surface de terrain
- Conception unique de bande de roulement intégrale
- Les crampons à dureté plus rigide réduisent l'usure et augmentent la durée utile du pneu

		PROFONDEUR DE SCULPTURE	POIDS DU PNEU	INDICE DE ROBUSTESSE	CEINTURES DE FLANC	CAPACITÉ DE CHARGE
12po	26 x 9 po R12 5415756 • 247,19 \$	AVANT	28 lb			855 lb
12po	26 x 11 po R12 5415757 • 260,09 \$	ARRIÈRE	32 lb	10	Aramide 3/1	1 100 lb



AVANT/ARRIÈRE

PRO ARMOR PRESERVE

- Protège le gazon pour les surfaces exigeant une bande de roulement à faible impact
- Profil arrondi et sculpture de pneu spéciale limitant l'empreinte

		PROFONDEUR DE SCULPTURE	POIDS DU PNEU	INDICE DE ROBUSTESSE	CEINTURES DE FLANC	CAPACITÉ DE CHARGE
12po	26 x 8 po R12 5416403 • 229,99 \$	AVANT	24 lb			855 lb
12po	26 x 10 po R12 5416402 • 249,99 \$	ARRIÈRE	28 lb	10	3	1 320 lb
14po	27 x 10 po R14 5416348 • 249,99 \$	AVANT/ARRIÈRE	29 lb			1 320 lb



AVANT/ARRIÈRE

PRO ARMOR HD-K

- Conçus spécialement pour procurer une conduite toute en douceur et une traction vigoureuse sur tous les types de terrain
- Flanc à triple cintrage procure une protection extrême aux flancs et prolonge la durée utile du pneu
- La couche centrale de la bande de roulement à quadruple cintrage offre une protection supérieure et prolonge la durée utile de la bande de roulement

		PROFONDEUR DE SCULPTURE	POIDS DU PNEU	INDICE DE ROBUSTESSE	CEINTURES DE FLANC	CAPACITÉ DE CHARGE
14po	29 x 10 po R14 5417507 • 329,99 \$	AVANT/ARRIÈRE	40 lb	10	Aramide 3/1	1 320 lb



TREUILS

TESTÉS AVEC **PLUS DE 1 200** TRACTIONS AVEC CHARGE MAXIMALE

PEUVENT FONCTIONNER **ENTIÈREMENT SUBMÉRÉS**

FABRIQUÉS POUR SUPPORTER DES TEMPÉRATURES DE **-20 °F**

TESTÉS ET APPROUVÉS PAR LES **FORCES MILITAIRES**



CARACTÉRISTIQUES

PRO SÉRIE ROBUSTE PRO

HD SÉRIE ROBUSTE

TOUS LES TREUILS POLARIS ENGINEERED SONT MUNIS DE :

1 AN
DE GARANTIE

- ✓ CONNEXION RAPIDE DES FILS AU SYSTÈME POLARIS PULSE
- ✓ CROCHET AVEC SANGLE
- ✓ ENGRENAGES EN ACIER COUPÉ ET TRANSMISSION SCÉLÉE
- ✓ MOTEUR ÉLECTRIQUE SCÉLÉ À AIMANTS PERMANENTS

1^{re} TECHNOLOGIE DANS L'INDUSTRIE
ENROULEMENT DE LA CORDE 5X PLUS RAPIDE

1. Réglez la molette à DÉROULEMENT LIBRE (N) pour fixer le crochet du treuil.
2. Réglez la molette à TRACTION (L) pour le mode treuil.
3. Réglez la molette à ENROULEMENT DE LA CORDE (H) pour un enroulement de la corde cinq fois plus rapide.

NON DISPONIBLE

TECHNOLOGIE D'ARRÊT AUTOMATIQUE

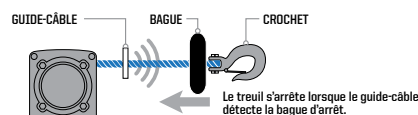

Arrête le treuil en fin de portée de traction et prévient la tension sur la ligne d'arbres de transmission et le levage excessif de l'ensemble de déblaiement.

AVEC GUIDE-CÂBLE EN ALUMINIUM

AJOUTEZ L'OPTION D'ARRÊT AUTOMATIQUE

2881288 • 134,99 \$
CÂBLE SYNTHÉTIQUE REQUIS

AVEC GUIDE-CÂBLE À ROULEAUX EN ACIER

PREMIUM SYNTHETIC ROPE

- Légère et facile à manier.
- Flexibilité et robustesse supérieures.
- 50 pi de long.

AJOUTEZ UN CÂBLE SYNTHÉTIQUE

2879187 • 179,99 \$

TÉLÉCOMMANDE SANS FIL

Télécommande sans fil à code unique avec portée de 50 pi pour un fonctionnement sans interférence.

AJOUTEZ UNE TÉLÉCOMMANDE SANS FIL

2881287 • 179,99 \$

MODÈLE	4 500 lb	4 500 lb
POLARIS GENERAL XP 1000/4 2020 ET 2021	2883861	2883860
POLARIS GENERAL 1000/4 2019 À 2021	1 139,99 \$	809,99 \$

ENSEMBLE DE DÉBLAIEMENT ET CHENILLES

ENSEMBLE DE DÉBLAIEMENT

GLACIER PRO HD

GLACIER PRO HD VOUS OFFRE

» Lames de 72 po ou de 66 po

» Un choix entre le poly ou l'acier

» Système d'orientation manuelle de série

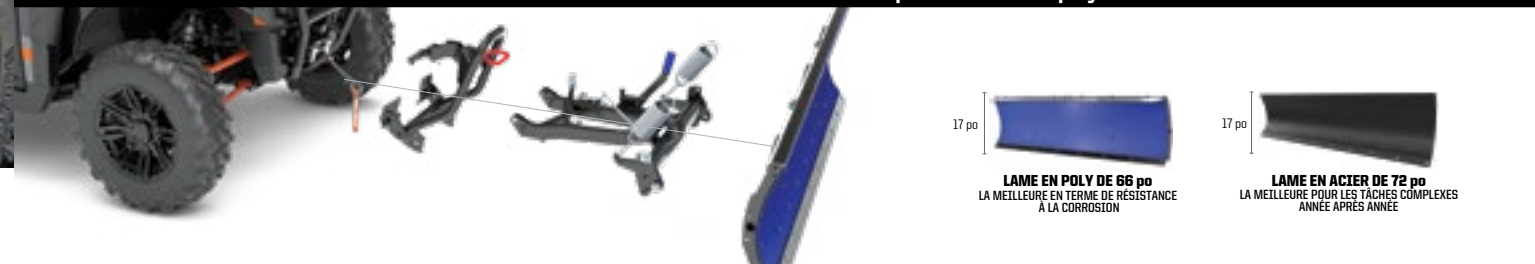

17 po
LAME EN POLY DE 66 po
LA MEILLEURE EN TERME DE RÉSISTANCE À LA CORROSION

17 po
LAME EN ACIER DE 72 po
LA MEILLEURE POUR LES TÂCHES COMPLEXES ANNÉE APRÈS ANNÉE

CRÉEZ VOTRE ENSEMBLE DE DÉBLAIEMENT	ÉTAPE 1 SÉLECTIONNEZ UN SUPPORT	ÉTAPE 2 SÉLECTIONNEZ UN CADRE	ÉTAPE 3 SÉLECTIONNEZ UNE MÉTHODE DE LEVAGE	ÉTAPE 4 SÉLECTIONNEZ UNE LAME	ÉTAPE 5 SÉLECTIONNEZ DES ACCESSOIRES
MODÈLES	SUPPORT	CHÂSSIS	TREUIL	LAMES	ACCESSOIRES
POLARIS GENERAL XP 1000/4 2020 ET 2021	2881763 439,99 \$	2880260 609,99 \$ <small>LES PLUS VENDUS</small>	Treuil PRO HD Polaris de 4 500 lb 2883861 1 139,99 \$ POLARIS GENERAL XP 1000/4 2020 ET 2021, POLARIS GENERAL 1000/4 2019 À 2021	72 po en acier 2880270 609,99 \$ 66 po en poly 2880269 539,99 \$ 66 po en acier 2880268 469,99 \$	Défecteur à neige de 72 po 2858541 89,99 \$ Barre d'usure HD de 72 po 2879875 139,99 \$ Barre d'usure de 72 po 2204976 74,99 \$ Défecteur à neige de 66 po 2879866 114,99 \$ Barre d'usure HD de 66 po 2879868 134,99 \$ Barre d'usure de 66 po 2879867 74,99 \$ Repère de lame de déblaiement 2872726 43,99 \$ Patin d'ensemble de lame de déblaiement de 66 po 2208864 36,99 \$ Goupille de cisaillement 2205527 10,99 \$ Goupille de cisaillement en T de recharge 2204829 7,99 \$ Rallonge pour chenilles 2880267 339,99 \$ Défecteur de qualité industrielle 2884160 194,99 \$
POLARIS GENERAL 1000/4 2016 À 2021			Système d'orientation de lame d'ensemble de déblaiement hydraulique 2885102 649,99 \$ POLARIS GENERAL 1000/4 2016 À 2018 Contrôleur de l'ensemble de déblaiement hydraulique 2883391 259,99 \$ POLARIS GENERAL XP 1000/4 2020 ET 2021, POLARIS GENERAL 1000/4 2016 À 2021		

ENSEMBLE DE DÉBLAIEMENT

GLACIER HD

» Lames de 66 po

» Un choix entre le poly ou l'acier

» Système d'orientation manuelle de série



17 po
LAME EN POLY DE 66 po
LA MEILLEURE EN TERME DE RÉSISTANCE À LA CORROSION

17 po
LAME EN ACIER DE 66 po
LA MEILLEURE POUR LES TÂCHES COMPLEXES ANNÉE APRÈS ANNÉE

LAMES DURABLES

Choisissez une lame en acier pour la longévité et la rigidité accrues ou une lame en poly légère et non adhérente, plus douce pour les surfaces de déblaiement.

CRÉEZ VOTRE ENSEMBLE DE DÉBLAIEMENT	ÉTAPE 1 SÉLECTIONNEZ UN SUPPORT	ÉTAPE 2 SÉLECTIONNEZ UN CADRE	ÉTAPE 3 SÉLECTIONNEZ UNE MÉTHODE DE LEVAGE	ÉTAPE 4 SÉLECTIONNEZ UNE LAME	ÉTAPE 5 SÉLECTIONNEZ DES ACCESSOIRES
MODÈLES	SUPPORT	CHÂSSIS	TREUILS	LAMES	ACCESSOIRES
POLARIS GENERAL XP 1000/4 2020 ET 2021	2883256 309,99 \$	2882927 609,99 \$	Treuil HD Polaris de 4 500 lb 2883860 809,99 \$ POLARIS GENERAL XP 1000/4 2020 ET 2021, POLARIS GENERAL 1000/4 2019 À 2021	66 po en poly 2880269 539,99 \$ 66 po en acier 2880268 469,99 \$	Défecteur à neige de 66 po 2879866 114,99 \$ Barre d'usure HD de 66 po 2879868 134,99 \$ Barre d'usure de 66 po 2879867 74,99 \$ Repère de lame de déblaiement 2872726 43,99 \$ Patins d'ensemble de déblaiement de 66 po 2208864 36,99 \$ Goupille de cisaillement 2205527 10,99 \$ Goupille de cisaillement en T de recharge 2204829 7,99 \$
POLARIS GENERAL 1000/4 2016 À 2021					



SUPPORTS DE CHENILLES PROSPECTOR PRO®

• Installez en remplacement des pneus et roues. Chenilles vendues séparément.

» 2880649 • **649,99 \$**
POLARIS GENERAL 1000/4 2016 À 2021

NOUVEAU DISPONIBILITÉ À L'AUTOMNE
» 2885117 • **649,99 \$**
POLARIS GENERAL XP 1000/4 2020 ET 2021

CHENILLE PROSPECTOR PRO®

» 2880758 • **6 449,99 \$**

POLARIS GENERAL 1000/4 2016 À 2021
POLARIS GENERAL XP 1000/4 2020 ET 2021
Si vous utilisez l'ensemble de déblaiement Glacier Pro, la rallonge d'ensemble de déblaiement pour chenilles est requise (2880267).

ACCESSOIRES

PARÉ-BRÛLE ET PLANNEAU ARRIÈRE

PONTIERS

TOUTS ET PROTECTION

RANGEMENT CONTRE DE CABINE ET CHASSE

GLACIERS

RADE COMMAND ET AUDIO

ÉCLAIRAGE

ROUES ET PNEUS

TREUILS ET ENSEMBLES DE DÉBLAIEMENT

POUR LA DURÉE UTILE DE VOTRE VÉHICULE

PIÈCES CONÇUES PAR LES INGÉNIEURS DE POLARIS AFIN DE POUSSER LES LIMITES SANS COMPROMETTRE LA SOLIDITÉ ET LA DURABILITÉ. Nous fabriquons nos produits pour que quiconque disposant des bons outils puisse facilement entretenir son véhicule dans son propre garage – et puisse retourner sur les sentiers le plus rapidement possible.

CONSEIL D'ENTRETIEN PÉRIODE DE RODAGE

La période de rodage de votre GENERAL neuf est définie par les 25 premières heures de fonctionnement ou le temps nécessaire à la consommation des deux premiers réservoirs de carburant. Rien n'est plus important de la part de l'utilisateur que de s'assurer d'un rodage correct. Le traitement soigneux d'un moteur neuf lui assurera des performances supérieures et une plus longue durée utile.

AVIS : Une augmentation de température excessive pendant les trois premières heures de conduite endommagera les pièces du moteur à faible tolérance. Ne pas conduire à pleins gaz ou à grande vitesse pendant les trois premières heures d'utilisation.

CONSULTEZ NOS PLUS RÉCENTS CONSEILS D'ENTRETIEN À GENERAL.POLARIS.COM/EN-CA/SELF-HELP

FILTRES À AIR

Un filtre à air colmaté peut limiter la circulation de l'air vers le moteur, ce qui réduira le rendement du moteur, sa durée utile ou peut entraîner une défaillance catastrophique.

PLAQUETTES DE FREIN

L'entretien ou le remplacement des freins est essentiel pour assurer la sécurité et le fonctionnement d'un véhicule. Les plaquettes de frein doivent être inspectées pour vérifier l'usure ou une contamination causée par l'huile ou la graisse (produits à base de pétrole) et les disques de frein doivent être vérifiés pour détecter des fissures, une corrosion excessive ou un gauchissement.

DEMI-ARBRE

Vérifiez la présence de déchirures ou de perforations dans le soufflet pouvant créer l'usure du joint homocinétique et causer une défaillance de l'essieu.

BATTERIES

Pour maintenir le niveau de charge de la batterie quand elle n'est pas en utilisation pour une période prolongée ou dans des conditions sous le point de congélation, la batterie devrait être branchée à un appareil BatteryMINDER®, p. 46. Vérifiez s'il y a des signes de corrosion entre les bornes et le bout des câbles.

COURROIES D'ENTRAÎNEMENT

Les courroies Polaris Engineered procurent un rendement inégalé à votre véhicule hors route. Conçues pour tous nos moteurs et testées sur tous nos moteurs, pour tous les types d'environnements et toutes les conditions. Vérifiez votre courroie à la recherche de délaminage, de déformation en diablo et de glaçage.

PÉRIODE DE RODAGE

- Utilisez un rapport plus bas (si disponible) tout en variant les vitesses et évitant un papillon grand ouvert sur 8 à 16 km (5 à 10 mi).
- Si aucun rapport bas n'est disponible, roulez à des vitesses modérées tout en évitant un papillon grand ouvert sur 80 km (50 mi).

NOTRE DÉVOUEMENT

- 32 187 km (20 000 mi) d'essais sur le terrain
- Des milliers d'heures d'essai au dynamomètre
- Plus de 18 mois de perfectionnement (plus de 3 000 heures de conception) par courroie
- Plus de 1 200 heures de validation sur véhicule
- Collaboration avec les ingénieurs du groupe motopropulseur et de l'embrayage

VOTRE AVANTAGE

- Aucun réatallonnage de l'embrayage
- Moins d'usure attribuable à la chaleur
- Performance optimale du véhicule assurée
- Plus de temps de conduite, moins de temps de réparation
- Conçue en collaboration avec les ingénieurs du groupe motopropulseur et de l'embrayage pour assurer un ajustement parfait, un rendement maximal et une durabilité ultime

FILTRES À HUILE

À chaque vidange d'huile, remplacez les filtres à huile afin d'assurer la meilleure protection pour votre moteur et d'obtenir une performance de pointe de votre moteur.

VEUILLEZ SUIVRE LES INTERVALLES D'ENTRETIEN RECOMMANDÉS DANS LE MANUEL D'UTILISATION.

PROGRAMME D'ENTRETIEN

25 h/400 km (250 mi)

ENTRETIEN DE LA PÉRIODE DE RODAGE

HUILE MOTEUR : VIDANGEZ.

LUBRIFICATION GÉNÉRALE : TOUS LES RACCORDS, PIVOTS, CÂBLES, ETC.

FILTRE À AIR : INSPECTEZ ET REMPLACEZ, AU BESOIN.

SYSTÈME D'ÉCHAPPEMENT : INSPECTEZ ET NETTOYEZ. VÉRIFIEZ S'IL Y A UNE FUITE OU DES DÉPÔTS DE CALAMINE AUX JOINTS. INSPECTEZ ET NETTOYEZ LE PARE-ÉTINCELLES DE TYPE ÉCRAN.

50 h/800 km (500 mi)

6 MOIS

SYSTÈME D'ÉCHAPPEMENT : INSPECTEZ ET NETTOYEZ.

VÉRIFIEZ S'IL Y A UNE FUITE OU DES DÉPÔTS DE CALAMINE AUX JOINTS. INSPECTEZ ET NETTOYEZ LE PARE-ÉTINCELLES DE TYPE ÉCRAN.

LUBRIFICATION GÉNÉRALE : TOUS LES RACCORDS, PIVOTS, CÂBLES, ETC.

COURROIE D'ENTRAÎNEMENT : INSPECTEZ ET RÉGLEZ. REMPLACEZ AU BESOIN.

100 h/1 600 km (1 000 mi)

12 MOIS

HUILE MOTEUR : VIDANGEZ.

COURROIE D'ENTRAÎNEMENT : INSPECTEZ ET RÉGLEZ. REMPLACEZ AU BESOIN.

LIQUIDE POUR TRANSMISSION : VIDANGEZ.

FILTRE À AIR : INSPECTEZ ET REMPLACEZ, AU BESOIN.

SYSTÈME D'ÉCHAPPEMENT : INSPECTEZ ET NETTOYEZ. VÉRIFIEZ S'IL Y A UNE FUITE OU DES DÉPÔTS DE CALAMINE AUX JOINTS. INSPECTEZ ET NETTOYEZ LE PARE-ÉTINCELLES DE TYPE ÉCRAN.

150 h/2 400 km (1 500 mi)

18 MOIS

HUILE MOTEUR : VIDANGEZ.

BATTERIE : TESTEZ, NETTOYEZ ET VÉRIFIEZ LE NIVEAU DE LIQUIDE. REMPLACEZ AU BESOIN.

COURROIE D'ENTRAÎNEMENT : INSPECTEZ ET RÉGLEZ. REMPLACEZ AU BESOIN.

PNEUS : INSPECTEZ L'ÉTAT ET LA PRESSION.

SYSTÈME D'ÉCHAPPEMENT : INSPECTEZ ET NETTOYEZ. VÉRIFIEZ S'IL Y A UNE FUITE OU DES DÉPÔTS DE CALAMINE AUX JOINTS. INSPECTEZ ET NETTOYEZ LE PARE-ÉTINCELLES DE TYPE ÉCRAN.

200 h/3 200 km (2 000 mi)

24 MOIS

HUILE MOTEUR : VIDANGEZ.

PLAQUETTES ET LIQUIDE DE FREIN : INSPECTEZ ET NETTOYEZ. REMPLACEZ LE LIQUIDE DE FREINS. REMPLACEZ AU BESOIN.

BOUGIES : INSPECTEZ. REMPLACEZ AU BESOIN.

FILTRE À AIR : INSPECTEZ ET REMPLACEZ, AU BESOIN.

SYSTÈME D'ÉCHAPPEMENT : INSPECTEZ ET NETTOYEZ. VÉRIFIEZ S'IL Y A UNE FUITE OU DES DÉPÔTS DE CALAMINE AUX JOINTS. INSPECTEZ ET NETTOYEZ LE PARE-ÉTINCELLES DE TYPE ÉCRAN.

250 h/4 023 km (2 500 mi)

30 MOIS

HUILE MOTEUR : VIDANGEZ.

BATTERIE : TESTEZ, NETTOYEZ ET VÉRIFIEZ LE NIVEAU DE LIQUIDE. REMPLACEZ AU BESOIN.

COURROIE D'ENTRAÎNEMENT : INSPECTEZ ET RÉGLEZ. REMPLACEZ AU BESOIN.

LUBRIFICATION GÉNÉRALE : TOUS LES RACCORDS, PIVOTS, CÂBLES, ETC.

SYSTÈME D'ÉCHAPPEMENT : INSPECTEZ ET NETTOYEZ. VÉRIFIEZ S'IL Y A UNE FUITE OU DES DÉPÔTS DE CALAMINE AUX JOINTS. INSPECTEZ ET NETTOYEZ LE PARE-ÉTINCELLES DE TYPE ÉCRAN.

300 h/4 828 km (3 000 mi)

36 MOIS

HUILE MOTEUR : VIDANGEZ.

FILTRE À AIR : INSPECTEZ ET REMPLACEZ, AU BESOIN.

CARTER D'ENGRENAGES ET BOÎTE DE VITESSES : REMPLACEZ LES LIQUIDES.

SYSTÈME D'ÉCHAPPEMENT : INSPECTEZ ET NETTOYEZ. VÉRIFIEZ S'IL Y A UNE FUITE OU DES DÉPÔTS DE CALAMINE AUX JOINTS. INSPECTEZ ET NETTOYEZ LE PARE-ÉTINCELLES DE TYPE ÉCRAN.

CONSULTEZ VOTRE MANUEL D'UTILISATION POUR CONNAÎTRE LES ÉLÉMENTS D'ENTRETIEN RECOMMANDÉS ET LE CALENDRIER SPÉCIFIQUE À VOTRE VÉHICULE.

POLARIS

PIÈCES ET LUBRIFIANTS ENGINEERED

POUR LA DURÉE UTILE DE VOTRE VÉHICULE, AUCUN COMPROMIS N'EST POSSIBLE.

Pour créer la meilleure huile tout terrain, nous avons effectué des tests rigoureux pour garantir que notre huile produise la constance et la performance que vous exigez.

POINTS IMPORTANTS LORS DE LA MISE À L'ESSAI DES HUILES :

1. Protège-t-elle le moteur à des températures élevées?
2. Garde-t-elle le moteur exempt de carbone et d'accumulation?
3. L'huile conserve-t-elle sa viscosité avec le temps?

ENDROITS À VÉRIFIER SUR LE MOTEUR

Les ingénieurs de Polaris se concentrent sur des éléments clés dans le moteur lorsqu'ils évaluent une huile moteur et sa capacité à prolonger la durée utile de votre véhicule. Les points de vérification importants comprennent :



SEGMENTS DE PISTON ET CORDONS DE SEGMENT :

Ces pièces soumises à une pression extrême requièrent une pellicule de lubrifiant très robuste. Une mauvaise performance oxydative peut provoquer une accumulation de carbone et de vernis et causer une étanchéité de segment insuffisante et une dilution du carburant dans l'huile. Cela peut causer une perte de puissance et une usure accélérée du moteur.



PALIER DE BIELLE : Les paliers de moteur lubrifié avec une huile avec une pellicule moins robuste et une viscosité plus faible peuvent expérimenter une usure prématurée ou même une défaillance du moteur.



ARBRE À CAMES : Des arbres à cames en tête à action directe sont utilisés sur plusieurs moteurs Polaris. Dans ce cas, l'arbre à cames pousse directement sur la soupape créant des pressions de contact très élevées comparativement aux autres configurations d'arbre à cames. Ces forces exercées sont tellement élevées qu'une huile de qualité inférieure peut se dégrader et entraîner une usure accrue et des dommages potentiels au moteur.

Test d'endurance du moteur de 100 h avec le dynamomètre Polaris Plate-forme : RZR 1000 Huile utilisée : PS-4 5W-50



BESOINS SPÉCIFIQUES, HUILES SPÉCIFIQUES

HUILE ENTIÈREMENT SYNTHÉTIQUE PS-4

La PS-4 est optimale pour les températures ambiantes de fonctionnement variant entre -40 et 100 °F.

NOTRE FORMULE

- Formule entièrement synthétique avec vaste plage de viscosité 5W-50
- Écoulement supérieur et protection au démarrage par temps très froid
- Protection maximale contre la rouille et la corrosion
- Système d'additifs anti-usure breveté

VOTRE AVANTAGE

- Protection du moteur contre toutes les intempéries
- Un démarrage facile dans toutes les conditions
- Protection interne du moteur contre les fluctuations de température extrêmes et pendant les périodes sans utilisation ou d'entreposage
- Réduit le frottement, protège les cames, les pistons, les paliers et les composants du train de soupapes contre l'usure

HUILE ENTIÈREMENT SYNTHÉTIQUE PS-4 SERVICE EXTRÊME

La PS-4 Service Extrême est optimale pour les températures ambiantes de fonctionnement variant entre 0 et 130 °F.

NOTRE FORMULE

- Protection ultime du moteur contre les températures élevées extrêmes
- Formule entièrement synthétique avec plage de viscosité 10W-50 robuste
- Protège les pièces internes du moteur contre la corrosion et la rouille, lors des périodes prolongées sans utilisation ou d'entreposage

VOTRE AVANTAGE

- La pellicule de protection résistante supporte la chaleur extrême, la contrainte et les conditions de régime élevé soutenues
- Très résistante au cisaillement et conserve sa viscosité sous la chaleur et le stress
- Protège le moteur de l'humidité pouvant s'accumuler dans le moteur en raison de fluctuations de température extrêmes

TROUSSES DE VIDANGE D'HUILE

Ces trousse pratiques comprennent tout ce qu'il vous faut pour vidanger l'huile. Le bon filtre et la quantité appropriée d'huile pour votre véhicule.

PS-4	PS-4 SERVICE EXTRÊME	
NUMÉRO DE PIÈCE	CONFIGURATION DE VÉHICULES	NUMÉRO DE PIÈCE
2202166	RANGER/RZR/SPORTSMAN 570, 600 BICYLINDRE, 700 BICYLINDRE, 800 BICYLINDRE	2879004
2879323	RANGER, POLARIS GENERAL, RZR 900/1000, RS1	2879324
2877473	RANGER/SPORTSMAN 300-500, SPORTSMAN/SCRAMBLER 500/850/1000	2878924
2881696	RZR TURBO	2881697

- » 1 pte 2876244
- » 1 gal US 2876245
- » 16 gal US 2876247
- » Baril de 55 gal US 2876246
- » Réservoir portatif de 330 gal US - 2878814

- » 1 pte 2878920
- » 1 gal US 2878919
- » 16 gal US 2879003
- » Baril de 55 gal US - 2879002
- » Réservoir portatif de 330 gal US - 2879001

PROTECTION SUPÉRIEURE DU MOTEUR

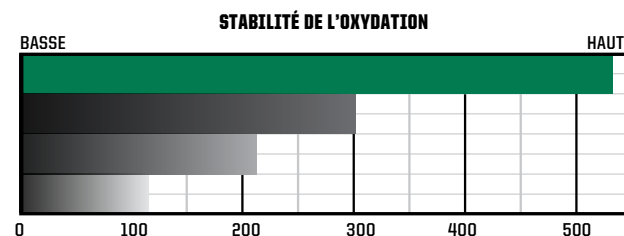

Nombre plus élevé = plus longue durée utile de l'huile

Le système d'additifs de propriété exclusive de Polaris résiste plus longtemps aux effets néfastes de l'oxydation de l'huile que les huiles moteurs automobiles et du marché secondaire les plus populaires.

MOTEUR PROPRE, MOINS DE DÉPÔTS

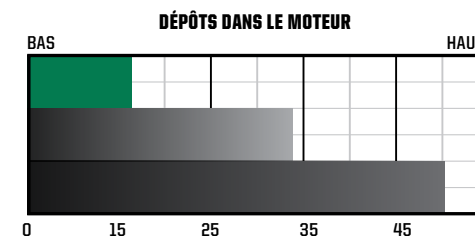

Test de propreté du moteur

Nombre inférieur = moins de dépôts, moteur plus propre pour une performance de pointe. Test ASTM D6335

PERFECTIONNEMENT DES HUILES
POLARIS INVESTIT DANS CHACUNE DE SES HUILES À CES NIVEAUX ET AU-DELÀ.

12 MEMBRES DÉVOUÉS DE L'ÉQUIPE

SE CONCENTRENT SUR LES HUILES POLARIS

18+ MOIS

PERFECTIONNEMENT ET TESTS

75 000+ HEURES

TESTS AU DYNAMOMÈTRE

64 374 KILOMÈTRES

ESSAIS SUR LE TERRAIN (1,8 MILLION DE MILLES)

LIQUIDES D'ENTRETIEN



HUILE MOTEUR

Une protection maximale pour votre moteur à quatre temps.

À changer après 1 000 heures, 6 mois ou 800 km (500 mi).



AGL

Protègent les engrenages, la chaîne d'entraînement et les paliers contre l'écaillage et l'usure.

À changer après 100 heures, 12 mois ou 1 600 km (1 000 mi).

- » 1 pte • 2878068
- » 1 gal US • 2878069
- » 2,5 gal US • 2878070
- » 55 gal US • 2879594



GRAISSE POUR SUSPENSION/JOINTS UNIVERSELS

Un lubrifiant robuste formulé avec du disulfure de molybdène pour convenir aux applications de chocs élevés des joints universels d'entraînement par arbre des VTT Polaris.

À ajouter toutes les 50 heures, trois mois ou 800 km (500 mi).

- » 3 oz • 2871515
- » 14 oz • 2871551



TROUSSE D'ENTRETIEN POUR VÉHICULES HORS ROUTE

- Tout ce qu'il vous faut, y compris les bons volumes de liquide, pour effectuer l'entretien de votre transmission et maintenir votre véhicule à son meilleur état de fonctionnement.
 - Comprend : 1,5 pte d'AGL, 1 pte de liquide d'entraînement à renvoi d'angle, 1 chopine de liquide de traction sur demande, tube de graisse toutes saisons de 1 à 3 oz.
- » 2880425



LIQUIDE DE FREINS DOT 4

Un liquide de freins de haute qualité conçu pour être utilisé avec les freins hydrauliques Polaris.

À changer après 200 heures, 3 200 km (2 000 mi) ou tous les deux ans.

- » 12 oz • 2872189



ANTIGEL

Prévient la corrosion des composants en métal, éliminent l'écaillage et maximisent la performance du système de refroidissement.

À changer tous les 60 mois.

- » 1 pte • 2880514
- » 1 gal US • 2880513
- » 55 gal US • 2880512



LIQUIDE DE TRACTION SUR DEMANDE

Procure un engagement 4RM positif sous des conditions de froid extrême ou de chaleur élevée et protège les composants internes sous des charges élevées.

Changez toutes les 100 heures ou chaque année.

- » 1 pte • 2877922
- » 2,5 gal US • 2877923



ACCESSOIRES POUR LUBRIFIANT



NOUVEAU CLÉ POUR FILTRE À HUILE

Retirez facilement les filtres à huile pour véhicules hors route de Polaris.

- » 2830550 • 10,99 \$



NOUVEAU ENTONNOIR POUR LIQUIDE

Ajoutez de l'huile facilement et avec précision.

- » 2830552 • 17,99 \$



NOUVEAU PLATEAU DE LIQUIDE

Retient jusqu'à 8 pte de liquide.

- » 2830551 • 26,99 \$



NOUVEAU SERINGUE POUR LIQUIDE

Ajoutez et retirez facilement du liquide de votre véhicule.

- » 2830553 • 39,99 \$



PISTOLET GRAISSEUR

Permet d'appliquer la graisse facilement.

- » 2871312 • 44,99 \$

CONVIENT POUR LA GRAISSE 2871322 TOUTES SAISONS ET 2871515 LA GRAISSE POUR JOINTS UNIVERSELS 3 oz.

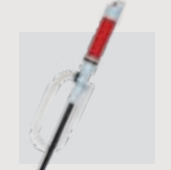

POMPE D'ASPIRATION ALIMENTÉE PAR PILE 2D

Pompe le liquide transféré avec une puissance d'aspiration de 5 à 6 pte/min.

- » 2830513 • 20,79 \$



BEC VERSEUR FLEXIBLE

Convient à tous les bidons Polaris de 1 pte, 1 gal US et 2,5 gal US.

- » 2871285 • 3,99 \$



POMPE

Convient aux bidons de 1 et 2,5 gal US.

- » 2870465 • 9,49 \$



HUILE POUR AMORTISSEUR AU GAZ PREMIUM

Mélange spécialisé à stabilité au cisaillement offrant une résistance élevée à l'usure, au moussage et à l'oxydation.

- » 1 pte • 2870995
- » 2,5 gal US • 2872279

AMORTISSEURS FOX® RÉPARABLES



HUILE POUR AMORTISSEUR AU GAZ 10WT

Liquide spécialisé pour assurer une action adéquate de l'amortisseur au gaz.

- » 1 pte • 2874124

AMORTISSEURS WALKER EVANS® RÉPARABLES



LUBRIFIANT À CHAÎNE

Procure une résistance à l'usure et une protection contre les chocs supérieures.

- » 16 oz EN AÉROSOL • 2872348



TUBE DE GRAISSE TOUTES SAISONS

Lubrifiant spécialisé résistant à l'eau.

- » 3 oz • 2871322
- » 14 oz • 2871423



LIQUIDE D'ENTRAÎNEMENT À RENVOI D'ANGLE

Lubrification à pellicule de haute viscosité, pression extrême et anti-usure, pour une protection maximale.

- » 1 pte • 2876160
- » 2,5 gal US • 2872276

SYSTÈMES DE CARTER D'ENGRENAGE D'ENTRAÎNEMENT À RENVOI D'ANGLE SPORTSMAN, RANGER, RZR



HUILE POUR GÉNÉRATRICE

Huile moteur 4 temps.

- » 1 pte • 2879383



CARBON CLEAN

Nettoyant ultime des systèmes de carburant et d'injection.

- » 12 oz • 2881413



TRAITEMENT DE CARBURANT AVANCÉ

La formule antioxydante à double action protège les gicleurs et le système d'alimentation contre la gomme et le vernis.

- » 12 oz • 2881416
- » 2,5 gal US • 2881417

PIÈCES ET GARAGE

ENTRETIEN

HUILES ET LUBRIFIANTS

LIQUIDES D'ENTRETIEN

PIÈCES DE RECHANGE

PIÈCES HD

BATTERIES ET SCÉLANT POUR PNEUS

PRODUITS D'ENTRETIEN POUR VÉHICULES ET REMPLISSAGE

POLARIS POWER

PIÈCES DE RECHANGE

Les pièces de rechange Polaris Engineered procurent un rendement et un ajustement inégalés à votre véhicule hors route.

Toutes les pièces de rechange ont été conçues précisément pour votre véhicule. Ce qui signifie que tout a été conçu, testé et perfectionné pour maximiser la durée utile de votre véhicule. Choisir les pièces Polaris Engineered est une décision rentable à long terme, car vous avez l'assurance que votre véhicule roulera longtemps.



MAGASINEZ LES PIÈCES DE RECHANGE EN LIGNE OU VISITEZ VOTRE CONCESSIONNAIRE POLARIS.

PLUS DE
100 000
PIÈCES
OFFERTES!



CONSULTEZ NOTRE **OUTIL PARTS FINDER SUR POLARIS.COM**
POUR CHERCHER FACILEMENT DES PIÈCES, IDENTIFIER DES PIÈCES, VOIR DES ASSEMBLAGES ET PLUS!

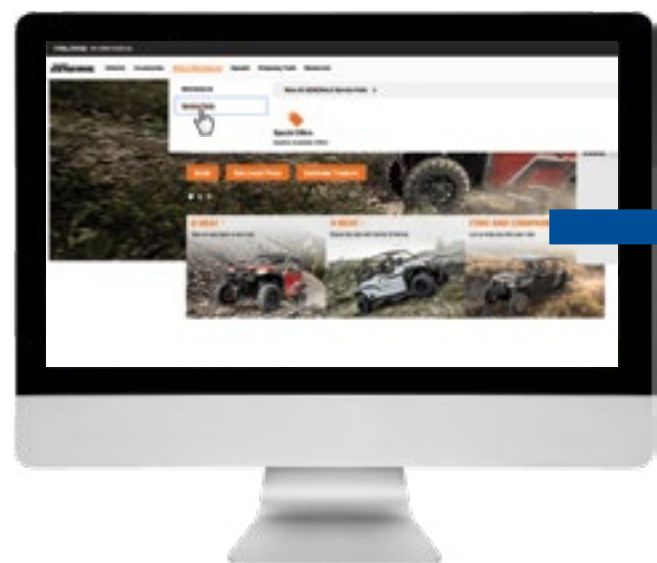

ÉTAPE 1

Visitez **Polaris.com/SPORTSMAN**.
Cliquez sur l'onglet « **Parts & Service** »
(pièces et entretien).
Cliquez sur « **Service Parts** » (pièces de rechange).



ÉTAPE 2

Saisissez l'année/le modèle
du véhicule ou magasinez
par **numéro de pièce**.



ÉTAPE 3

Voyez clairement quelles pièces
sont requises et **commandez**.

Assembly
DRIVE SHAFT FRONT HALF SHAFT - RIVERGEMM8857K85UB9UBG (2016)

RIVERGEMM8857K85UB9UBG POLARIS GENERAL 1000 EPS (2016) (214)

ARI PartStream

© 2017 Polaris Industries Inc. 701676

Qty	Part #	Description	Price	Qty
1	132948	ASH-HALF-SHAFT-FRONT	\$29.99	2
2	323460	ASH-OUTER JOINT (P4-608)	\$19.99	1
3	323462	KIT-BOOTS/LINING (AT/P4-602)	\$4.99	2
4	323461	SHAFT (P4-611)	\$40.99	1
5	323467	ASH-INNER JOINT	\$14.99	1
6	323465	CIRCLIP-1.6X24 (P4-622)	\$2.99	1
7	323467	CIRCLIP-1.6X22 (P4-611)	\$2.99	2
8	323464	GRAS/KITS/VNT26	\$11.79	2

HD PIÈCES ROBUSTES

Toutes les pièces Polaris sont conçues et testées pour vous permettre de profiter au maximum de votre véhicule. La passion de nos conducteurs, travailleurs et enthousiastes du plein air atteint maintenant un niveau supérieur avec les pièces HD.

Mises au point et conçues pour :

- Durabilité supérieure
- Performance améliorée
- Résistance accrue à l'usure
- Toutes les conditions météorologiques

Ceci signifie plus de temps sur les sentiers, moins d'interruptions pour l'entretien et moins de coûts.



NOUVEAU ROUES ET PNEUS

Durabilité de première classe pour la performance et la traction hors route rehaussant la confiance de conduite dans des conditions extrêmes.

- » 1524022-458 • ROUE HD - 14 x 7 (ILLUSTRÉE)
- » 5417507 • PRO ARMOR HD-K - 29x10R14 (ILLUSTRÉ)
- » 5457498-458 • BOUCHON CENTRAL DE ROUE HD (ILLUSTRÉ)
- » 5415756 • PRO ARMOR XD-K AVANT
- » 5415757 • PRO ARMOR XD-K ARRIÈRE

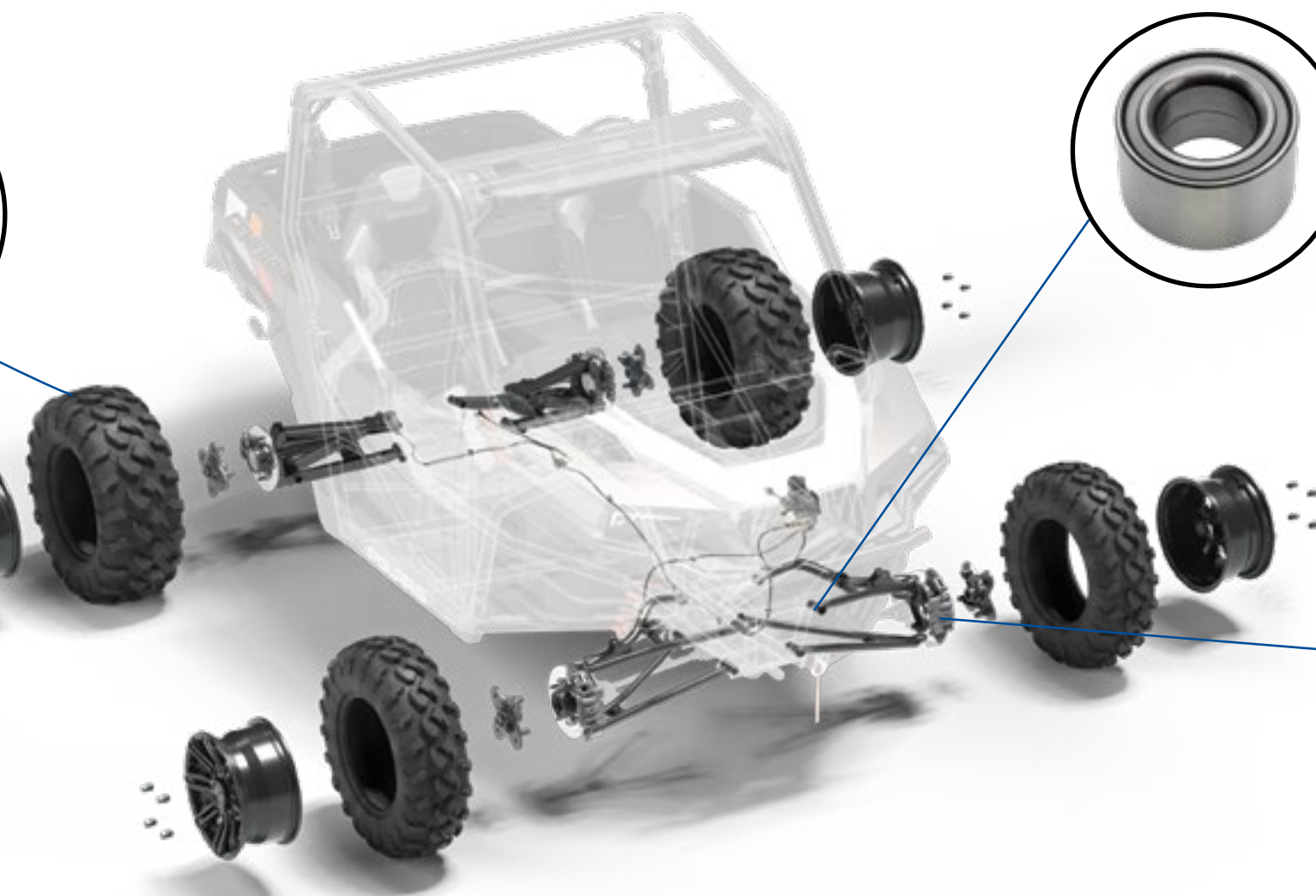

NOUVEAU ROUEMENTS DE ROUE

Entièrement étanches pour plus de protection contre les intrusions. Fabriqués en acier de nuance supérieure pour une durée utile prolongée dans des conditions extrêmes.

EMPLACEMENT	ÉO	HD PIÈCES ROBUSTES
ROUEMENT DE ROUE AVANT	3514924	3515090
ROUEMENT DE ROUE ARRIÈRE		

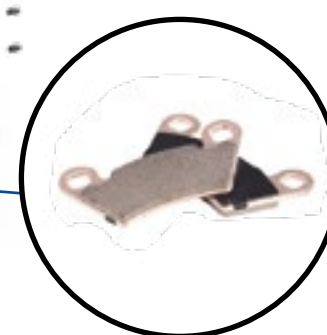

À VENIR PROCHAINEMENT

FREINS

Mis au point pour procurer une durée utile prolongée et une puissance de freinage accrue pendant la conduite dans des conditions extrêmes.

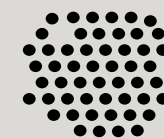

SABLE



BOUE



EAU



FROID EXTRÊME



CHALEUR EXTRÊME
JUSQU'À 130 °F



CHARGES UTILES LOURDES



DURÉE UTILE PROLONGÉE

PIÈCES ET GARAGE

ENTRETIEN

HUILES ET LUBRIFIANTS

LIQUIDES D'ENTRETIEN

PIÈCES DE RECHANGE

PIÈCES HD

BATTERIES ET SCELLANT POUR PNEUS

PRODUITS D'ENTRETIEN POUR VÉHICULES ET REMORQUE

POLARIS POWER

* Déclarations basées sur les tests et la performance des pièces HD de Polaris comparativement aux pièces FE0 standard fabriquées par Polaris et celles des marques de pièces des concurrents pendant un usage normal.

Pour plus d'information concernant les pièces HD de Polaris y compris la compatibilité du véhicule, l'installation et l'entretien, veuillez communiquer avec votre concessionnaire agréé de véhicules hors route Polaris.

VISITEZ [POLARIS.COM/HDPARTS](https://www.polaris.com/hdparts) POUR EN SAVOIR PLUS.

BatteryMINDer®

ASSUREZ-VOUS QUE VOTRE VÉHICULE EST PRÊT QUAND VOUS EN AVEZ BESOIN!

- Ajoutez des années de capacité, de puissance et de portée aux batteries neuves comme aux plus âgées, peu importe le type ou la marque.
- N'a jamais de surcharge ou de charge insuffisante sous n'importe quelle température.
- Laissez votre véhicule connecté pendant des mois puis revenez et trouvez des batteries entièrement chargées et préparées.

- Rétablissez les batteries faibles et plus usées qui devraient normalement être remplacées.
- Rechargez et maintenez des batteries de rechange supplémentaires aussi bien que celles qui se trouvent dans votre véhicule.
- Allumage automatique, se met en veille en maintenant la pleine charge de vos batteries.
- Sélecteur bouton-poussoir facile à utiliser pour changer le type de batterie ou l'heure.



	2012 AGM 2 A	2012 PLOMB-ACIDE 2 A	1510 1,5 A	1,5 A COMMUTABLE
NUMÉRO DE PIÈCE PRIX	2830438 121,99 \$	2830531 109,99 \$	2830404 79,29 \$	2830511 91,49 \$
TENSION GARANTIE	12 V 5 ans	12 V 5 ans	12 V 10 ans	12 V 5 ans
COURANT DE RECHARGE	2 A	2 A	1,5 A	1,5 A
PROTECTION CONTRE LA SURCHARGE	Oui			
BATTERIES ENTRETENUES	6 en une fois		4 en une fois	
COMPATIBILITÉ DE LA BATTERIE	Batterie d'accumulateurs au plomb AGM scellée de 12 V	Batteries à électrolyte liquide (bouchon de remplissage) de 12 V et scellées sans entretien		
COMPREND	<ul style="list-style-type: none"> • Un ensemble de cordon de batterie à pince sans fusible avec connecteur rapide 	<ul style="list-style-type: none"> • BC-2410 : Ensemble de cordon de batterie à pince sans fusible avec connecteur rapide, 2 pi • RTA-2415 : Ensemble de cordon de cosses à anneau avec fusible et connecteur rapide, 2 pi • ATS-1 : Capteur de température ambiante 	<ul style="list-style-type: none"> • Capteur de température ambiante (installé) • Câble d'alimentation de 12 pi • Ensemble de cordon de batterie à pince avec connecteur rapide • Onglet de montage permanent en option 	<ul style="list-style-type: none"> • Capteur de compensation automatique de la température (installé) • Supports et vis de montage permanents en option • Pincettes de batterie (entièrement isolées, qualité aviation, fusible de 15 A remplaçable) • Ensemble de cosse à anneau avec fusible de 15 A remplaçable
CARACTÉRISTIQUES PRINCIPALES	Conçu pour les batteries scellées AGM spécialisées de haute performance.	Peut diagnostiquer la condition de la batterie - peut prédire des batteries défaillantes.	Facile à utiliser, économique	Commutable pour utilisation sur le véhicule ou sur un établi

CONSEILS SUR L'ENTRETIEN DES BATTERIES

Prolongez la durée utile de votre batterie à l'aide d'un BatteryMINDer® et de ces conseils pratiques.

1. Rangez les batteries dans un lieu sec et frais.
2. Assurez-vous que toutes les connexions de batterie sont bien serrées. Il ne devrait pas être possible de faire tourner ni de déplacer les câbles à la main.
3. Si votre batterie est munie d'un tube de vidange, assurez-vous qu'il est bien dégagé.
4. Nettoyez votre batterie. Utilisez une brosse souple pour récuser le dessus de la batterie. Utilisez du bicarbonate de soude pour retirer la graisse.
5. Branchez-la à un BatteryMINDer® après l'utilisation même si vous faites un usage régulier de votre véhicule.

SCÉLLANT POUR PNEUS

COMMENT CELA FONCTIONNE

Le scellant pour pneu demeure à l'état liquide à l'intérieur du pneu jusqu'à ce qu'une fuite se développe dans le pneu ou la roue.



Lorsqu'une fuite se produit, le scellant pour pneu s'écoule rapidement en dehors du pneu pour créer un colmatage solide et permanent.

Le colmatage maintient la pression du pneu de telle sorte que vous pouvez continuer à rouler.



QUELLE QUANTITÉ DE SCÉLLANT POUR PNEU EST REQUISE?

$$\text{HAUTEUR DU PNEU (po)} \times \text{LARGEUR DU PNEU (po)} / 5 = \text{ONCES REQUISES PAR PNEU}$$

Ex. : 27 × 10 / 5 = 54 oz

POUR CONSULTER LE TABLEAU D'APPLICATION COMPLET, ALLEZ À POLARIS.COM/TIRESEALANTCHART.

SCÉLLANT POUR PNEUS SUPÉRIEUR

- Scelle et répare instantanément les fuites de jantes, de talon et les perforations jusqu'à 1/4 po sur les pneus de série, et 3/4 po sur les pneus à plis multiples
- Aide à maintenir la pression d'air pour préserver la durée utile du pneu
- Aide à étanchéiser le talon de pneu contre la roue
- Hydrosoluble à 100 % pour un nettoyage facile
- Ne causera pas de rouille ni de corrosion et ne fissurera pas les roues
- Produit une réparation permanente
- Demeure liquide et efficace sous des températures allant jusqu'à -45 °F
- Facile à installer par la valve de gonflage de pneu existante une fois l'obus de valve retiré

» 32 oz • 2830484 • 25,69 \$

» 1 gal US • 2830485 • 89,09 \$

» 5 gal US • 2830486 • 364,99 \$

» POMPE DE 5 gal US • 2830487 • 163,49 \$

» 55 gal US • 2830489

» 275 gal US • 2830488

PROTECTION EN TOUT TEMPS | SOYEZ PRÊT POUR TOUT

ACCESSOIRES BatteryMINDer®



CÂBLE DE 12 pi BatteryMINDer®

- Fait d'un cordon noir à deux conducteurs robuste de calibre 16, présentant des connecteurs SAE de type « balle de fusil »

» 2830410 • **15,89 \$**



FICHE D'ALIMENTATION DU VÉHICULE BatteryMINDer® VPP-12:12/24 V

- Permet une connexion facile à la batterie du véhicule par la prise du briquet ou d'alimentation de 12/24 V avec fusible de 15 A remplaçable

» 2830518 • **12,19 \$**



DIVISEUR BatteryMINDer®

- Connectez deux batteries en même temps pour faciliter l'entretien des batteries
- Le couvercle comporte un ensemble de cosses à anneau

» 2830409 • **30,49 \$**



COSSE À ANNEAU BatteryMINDer®

- Comprend un fil de calibre 18 de 24 po de longueur
- Prise munie d'une borne standard négative de 5/16 po et d'une borne positive de 3/8 po
- Fusible en ligne de 15 A remplaçable pour la protection du circuit

» 2830437 • **12,19 \$**



TROUSSE EZ CONNECT BatteryMINDer®

- Permet le branchement et le débranchement rapide et facile de votre appareil BatteryMINDer®

» 2830411 • **42,69 \$**

ACCESSOIRES D'ATELIER



SOMMIER ROULANT POLARIS X3

- Trois positions : à plat, à 45 degrés ou assis sur un tabouret de travail
- Vous aide à effectuer toute réparation avec aisance
- Demeurez au sec et au chaud, loin des planchers de ciment humides
- Se range facilement lorsqu'il ne sert pas

» NOIR • 2830429 • **182,99 \$**



PLATEAU MAGNÉTIQUE POUR PIÈCES DE POLARIS

» ARGENT • 2830432 • **18,89 \$**



AIMANT TÉLESCOPIQUE DE 33 po DE POLARIS

» NOIR • 2830435 • **6,09 \$**



TOURNEVIS À CLIQUET DE COUPLE ÉLEVÉ DE 12 po DE POLARIS

» NOIR/BLEU • 2830434 • **24,39 \$**



LAMPE DE POCHE À DÉL DE POLARIS

» NOIR • 2830436 • **30,49 \$**

TROUSSE DE RÉPARATION DE SOUFFLET DE JOINT HOMOCINÉTIQUE*

RÉPARATION EN ROUTE | PROTECTION TEMPORAIRE

- Pour une réparation rapide en bordure de sentier pour une plus longue randonnée
- Le matériel flexible et durable du soufflet s'étale sur l'outil conique pour permettre la réparation du soufflet de joint homocinétique sans démonter les essieux à joints homocinétiques
- Ajustement universel - sert à la réparation temporaire de la majorité des essieux de sports motorisés
- Tous les composants se logent à l'intérieur du cône et un couvercle est fourni pour un rangement compact et durable
- Se range facilement dans un coffre de rangement, fixé au cadre de protection, dans la boîte à gants et dans bien d'autres espaces de rangement



Les articles illustrés sont contenus dans le cône.

TROUSSE DE RÉPARATION DE SOUFFLET DE JOINT HOMOCINÉTIQUE DE VUTT

La trousse comprend les articles suivants :

- (1) Soufflet de joint homocinétique XL extensible
- (1) Outil conique réutilisable
- (2) Colliers de serrage pour soufflet de joint homocinétique
- (1) Tube de lubrifiant à base de silicone
- (1) Sachet de graisse
- (1) Couvercle de thermostat

» 2830526 • **36,59 \$**

SOUFFLET POUR VUTT SEULEMENT

» 2830527 • **18,29 \$**

VTT

» TROUSSE DE RÉPARATION DE JOINT HOMOCINÉTIQUE 2830528 • **31,79 \$**

» SOUFFLET POUR SENTIER SEULEMENT 2830529 • **18,29 \$**

VOYEZ COMMENT FONCTIONNE LA TROUSSE DE RÉPARATION DU SOUFFLET DE JOINT HOMOCINÉTIQUE À [POLARIS.COM/MAINTENANCE-VIDEOS](https://www.polaris.com/maintenance-videos).

COMMENT L'INSTALLER

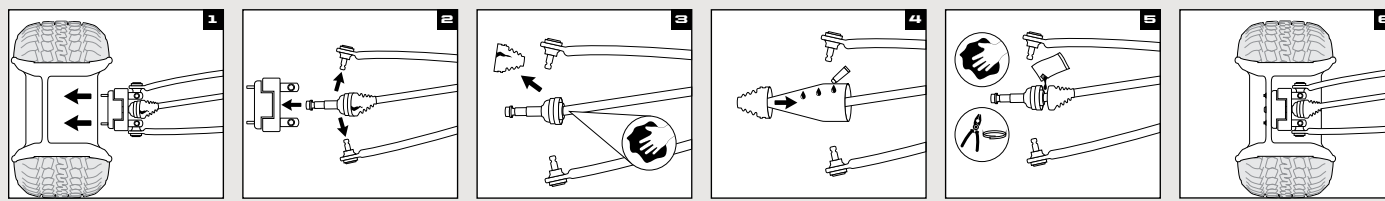

1 Retirez la roue et l'écrou à essieu.

2 Retirez l'étrier de frein, le moyeu, la biellette de direction et les joints à rotule supérieure et inférieure.

3 Retirez l'ancien soufflet et nettoyez le joint.

4 Étalez le lubrifiant à base de silicone sur toute la surface de l'outil conique. Glissez le soufflet sur l'outil conique en commençant par le côté plus large. Consultez les instructions pour le soufflet extérieur sur l'emballage.

5 Videz le sachet de graisse dans le joint homocinétique/soufflet, nettoyez les points d'étanchéité et installez les colliers de serrage.

6 Remontez la biellette de direction, les joints à rotule, l'étrier de frein, l'écrou à essieu, le pneu et la roue.

Consultez votre manuel d'entretien pour de plus amples directives et les spécifications du couple.

* Conçu pour la réparation temporaire du soufflet de joint homocinétique. Procurez-vous le soufflet de joint homocinétique du FE0 pour une réparation permanente.

GARDEZ-LE PROPRE

VÉHICULE LUSTRAGE

PRÉTRAITEMENT DE PROTECTION CONTRE LA BOUE MUD SHIELD



- Empêche la saleté, la boue et la neige d'adhérer, ce qui rend le nettoyage de votre véhicule plus rapide et plus facile.

» 16 oz EN AÉROSOL • 2830229 • **14,69 \$**

AGENT LUSTRANT POLARIS POLISH



- Protection et lustre faciles - vaporisez, essuyez et le tour est joué. Convient idéalement pour les surfaces peintes et en plastique. Contient de la cire de carnauba.

» 12 oz • 2830228 • **12,19 \$**

NETTOYANT POUR VÉHICULE ET ÉQUIPEMENT



- La formule concentrée de qualité professionnelle vient à bout des accumulations, de la saleté et de la graisse sur le véhicule, après un rinçage sans cernes. Permet de traiter jusqu'à 32 gal US. Produit biodégradable.

» 1 gal US • 2830417 • **19,99 \$**
» 5 gal US • 2830422 • **69,99 \$**

ATELIER

CHIFFONS D'ATELIER DE POLARIS



» 200 CHIFFONS AVEC CONTENANT DISTRIBUTEUR (ILLUSTRÉ) 2830402 • **28,09 \$**

» RECHARGE DE 200 CHIFFONS 2830403 • **19,59 \$**

» RECHARGE DE 64 CHIFFONS • 2830440 • **6,09 \$**

CHIFFONS À RÉCURER ROBUSTES DE POLARIS



» 90 CHIFFONS 2830441 • **24,39 \$**

NETTOYANT PLUS TOUT USAGE



- La formule de qualité professionnelle élimine les taches accumulées sur les planchers d'ateliers, les établis et les autres surfaces dures. Ne contient pas de COV, sans effet sur l'environnement et biodégradable.

» 1 gal US • 2830414 • **19,99 \$**
» 5 gal US • 2830416 • **69,99 \$**

NETTOYANT ET DÉGRAISSANT HD



- La formule très moussante de qualité professionnelle et biodégradable dissout et supprime les taches et les saletés rebelles.

» 1 gal US • 2830418 • **23,99 \$**
» 5 gal US • 2830420 • **95,99 \$**

CONDUISEZ-LE PARTOUT

REMORQUAGE



RAMP PRO DE CALIBER®

- Conçue pour les VTT et les VUTT jusqu'à 50 po de largeur
 - Glissières intégrées offrant une traction inégalée
 - Côtés rabattables facilitant le transport et le rangement
- » 52 x 90 po • 2884576 • **519,99 \$**



RAMPES DE CHARGEMENT ARQUÉES EN ALUMINIUM

» 76 x 12 po • 2 000 lb • 2875384 • **279,99 \$**
» 88 x 12 po • 3 000 lb • 2875386 • **459,99 \$**



RAMPES LÉGÈRES PLIANTES EN TROIS SECTIONS

- La rampe se plie pour le transport
 - Capacité de charge jusqu'à 1 500 lb
 - Sangles de sécurité comprises
- » 72 x 51 po • 2875385 • **309,99 \$**
» 82 x 51 po • 2875860 • **369,99 \$**



RAMPES ARQUÉES PLIABLES EN ALUMINIUM

- La rampe se plie pour le transport
 - Capacité de charge allant jusqu'à 3 000 lb
 - Sangles de sécurité comprises
- » 88 x 12 po • 2875387 • **379,99 \$**

ATTELAGES

ATTELAGES 3:1 FONCTIONNALITÉ 3 EN 1 POLYVALENTE

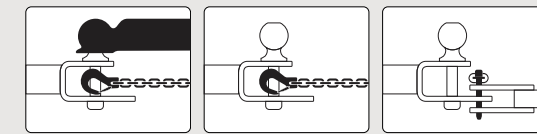

- Conception boule, goupille et crochet
- Acier durable résistant à la rouille avec un fini à revêtement en poudre noir
- Boule amovible
- Attache et goupille HD de 5/8 po



ATTELAGÉ AVEC BOULE DE 2 po

» RÉCEPTEUR DE 2 x 2 po 2830522 • **48,79 \$**
» RÉCEPTEUR DE 1 1/4 x 1 1/4 po 2830523 • **48,79 \$**



BOULE DE 1 7/8 po

- Boule de remplacement de 1 7/8 po pour attelage
 - Conçue pour fonctionner avec un attelage 3:1
- » 2830524 • **12,19 \$**



ATTELAGÉ RÉCEPTEUR

» FLÈCHE D'ATTELAGÉ DE 2 po 2875320 • **59,99 \$**
» RÉCEPTEUR D'ATTELAGÉ AVANT 2878846 • **169,99 \$**



BOULE DE REMORQUE ET TIGE DE 3/4 po

» BOULE DE 1 7/8 po • 2877602 • **18,99 \$**
» BOULE DE 2 po • 2877603 • **18,99 \$**

SANGLES ET CÂBLES



SANGLE DE RÉCUPÉRATION

- 2 po x 30 pi (18 000 lb)
 - Comprend un sac fourre-tout
- » 2884033 • **74,99 \$**



SANGLE À CLIQUET

- Sangles de 1,5 po x 15 pi, paquet de 2
 - Sangle robuste
 - Charge maximale de 5 500 lb, charge de travail de 1 833 lb
- » 2884031 • **59,99 \$**



SANGLE À CLIQUET

- Sangles à cliquet de 2 po x 20 pi
 - Sangle robuste, anneaux en D flottants, crochets en J double
 - Charge maximale de 10 000 lb, charge de travail de 3 300 lb
- » 2884032 • **43,99 \$**



SANGLES À CLIQUET

- 1,5 po, résistance à la rupture de 3 000 lb
 - Maintient la tension sur les sangles d'arrimage pour bien fixer la charge, paquet de 2
- » 1,5 po x 15 pi • 2883296 • **109,99 \$**
» 1,5 po x 7 pi • 2883295 • **94,99 \$**

HOUSSES



HOUSSE POUR REMORQUAGE POLARIS

- » DEUX PLACES • 2881841 • **469,99 \$**
POLARIS GENERAL XP 1000 2020 ET 2021
POLARIS GENERAL 1000 2016 À 2021
- » QUATRE PLACES • 2881787 • **539,99 \$**
POLARIS GENERAL XP 4 1000 2020 ET 2021
POLARIS GENERAL 4 1000 2017 À 2021



HOUSSE POUR VCC CAMOUFLAGE DE POLARIS

- » 2882160 • **169,99 \$**
POLARIS GENERAL XP 1000/4 2020 ET 2021
POLARIS GENERAL 1000/4 2016 À 2021



NOUVEAU P2000i Génératrice à onduleur 2830532 899,99 \$	1600 Puissance de fonctionnement en watts	2000 Puissance de démarrage en watts	16,7 Ampères max. à 120 V	7,6 Temps de fonctionnement à une charge de 25 % avec interrupteur de régime de ralenti (h)	62 Niveau de bruit à 25 % de charge (dBA)
--	---	--	-------------------------------------	---	---

CARACTÉRISTIQUES



Organisation de la rallonge électrique



Affichage numérique multifonctionnel



Panneau de commande éclairé



Conception à multiples poignées



Possibilité de fonctionnement en parallèle

IDÉALE POUR



Fête d'avant-partie



Hors réseau



Camping



ACCESSOIRES 2830536 ENSEMBLE DE CONNEXION D'ONDULEURS EN PARALLÈLE 2884865 TROUSSE DE MODIFICATION POUR HAUTE ALTITUDE
2830540 HOUSSE TOUTES SAISONS 2879383 HUILE POUR GÉNÉRATRICE

NOUVEAU P3200iE Génératrice à onduleur 2830533 1899,99 \$	2800 Puissance de fonctionnement en watts	3200 Puissance de démarrage en watts	23,3 Ampères max. à 120 V	10,1 Temps de fonctionnement à une charge de 25 % avec interrupteur de régime de ralenti (h)	67 Niveau de bruit à 25 % de charge (dBA)
--	---	--	-------------------------------------	--	---

CARACTÉRISTIQUES



Démarrage à distance par télécommande



Affichage numérique multifonctionnel



Indicateur de niveau de carburant



Organisation de la rallonge électrique



Possibilité de fonctionnement en parallèle

IDÉALE POUR



Rénovation à faire soi-même



Alimentation de secours pour une pièce



Camping



ACCESSOIRES 2830536 ENSEMBLE DE CONNEXION D'ONDULEURS EN PARALLÈLE 2884865 TROUSSE DE MODIFICATION POUR HAUTE ALTITUDE
2830541 HOUSSE TOUTES SAISONS 2879383 HUILE POUR GÉNÉRATRICE

POLARIS POWER est une marque déposée de Polaris Industries, Inc. Veuillez lire, comprendre et suivre votre manuel d'utilisation. Ne jamais utiliser une génératrice à l'intérieur. Les gaz d'échappement d'une génératrice contiennent du monoxyde de carbone et une exposition peut entraîner des blessures graves ou la mort. L'essence est extrêmement inflammable et explose dans certaines conditions. Faites toujours preuve de la plus grande prudence lorsque vous manipulez de l'essence.



NOUVEAU P5500 Génératrice à cadre ouvert 2830534 1799,99 \$	5 000	5 500	20/30	5	75
	Puissance de fonctionnement en watts	Puissance de démarrage en watts	Ampères max. à 120/240 V	Temps de fonctionnement (h)	Niveau de bruit (dBA)

CARACTÉRISTIQUES



Organisation de la rallonge électrique



Indicateur de niveau de carburant



Démarreur électrique



Roue pour terrain difficile

IDÉALE POUR



Construction



Alimentation de secours pour la maison



Caravanning



ACCESSOIRES 2830542 HOUSSE TOUTES SAISONS 2879383 HUILE POUR GÉNÉRATRICE
 2884867 TROUSSE DE MODIFICATION POUR HAUTE ALTITUDE

NOUVEAU P6500 Génératrice à cadre ouvert 2830535 1999,99 \$	6 000	6 500	20/30	5	75
	Puissance de fonctionnement en watts	Puissance de démarrage en watts	Ampères max. à 120/240 V	Temps de fonctionnement (h)	Niveau de bruit (dBA)

CARACTÉRISTIQUES



Organisation de la rallonge électrique



Indicateur de niveau de carburant



Démarreur électrique



Roue pour terrain difficile

IDÉALE POUR



Construction



Alimentation de secours pour la maison



Caravanning



ACCESSOIRES 2830542 HOUSSE TOUTES SAISONS 2879383 HUILE POUR GÉNÉRATRICE
 2884867 TROUSSE DE MODIFICATION POUR HAUTE ALTITUDE

ALLEZ À POLARISPOWER.COM POUR TROUVER TOUTES LES CARACTÉRISTIQUES DES PRODUITS.

ÉQUIPEMENT DE CONDUITE



CHANDAILS DE RANDONNÉE DE VÉHICULE HORS ROUTE

P à 3TG | 45,99\$

- Panneaux d'aération à mailles ouvertes pour une circulation d'air maximale
- Manches élastiques avec poignets non restreignants

GANTS DE RANDONNÉE DE VÉHICULE HORS ROUTE

P à 3TG | 32,99\$

- Fermeture de poignet réglable pour un ajustement personnalisé
- Prises pour doigt en silicone et protection des jointures en néoprène

CHANDAIL POUR JEUNES

P à TG | 34,99\$

MULTICOLORE | 2860652

BLEU | 2860651



CHEMISES RAFRAÎCHISSANTES

CHEMISE RAFRAÎCHISSANTE À MANCHES LONGUES POUR HOMMES

P à 3TG | 2860638 | 58,99\$

CHEMISE RAFRAÎCHISSANTE À MANCHES LONGUES POUR FEMMES

P à 3TG | 2860640 | 58,99\$



TECHNOLOGIE DE TISSU CONÇUE POUR VOUS GARDER AU FRAIS

Tissu rafraîchissant conçu pour procurer une protection solaire. Notre tissu Coolcore® exempt de produits chimiques réduit la température sur la surface de notre chemise rafraîchissante jusqu'à 30 % pour vous éviter d'avoir trop chaud. Il possède un facteur de protection contre les rayons UV de 50, le plus élevé, et bloque 98 % des rayons UV nocifs.

CHEMISES RAFRAÎCHISSANTES À MANCHES COURTES

HOMMES

FEMMES

P à 3TG | 2860634 | 45,99\$ P à 3TG | 2860636 | 45,99\$



NOIR
CHANDAIL | 2860646
GANTS | 2860641

BLEU/LIME
CHANDAIL | 2860647
GANTS | 2860642

MULTICOLORE
CHANDAIL | 2860648
GANTS | 2860643

BLEU MARINE/ROSE
CHANDAIL | 2860649
GANTS | 2860644

ROUGE
CHANDAIL | 2860650
GANTS | 2860645

TEKVEST® PROTECTION ULTIME



TEKVEST® SUPERSOFT
P à 3TG | 2862190 | 529,99\$



TEKVEST® FREESTYLE
P à 3TG | 2862189 | 429,99\$



TEKVEST® JEUNES
70 à 100 lb | 2862191 | 353,99\$

- Le col en molleton détachable par glissière diffuse la chaleur corporelle pour réduire la condensation
- Conception de dos plus long pour une couverture accrue
- Poches doubles

- Panneaux de masse moléculaire très élevée solides et protecteurs couvrant les épaules
- Panneaux à mailles ouvertes avant et arrière favorisant une circulation d'air frais

- Sangles latérales et sangles de bras réglables
- Panneaux de masse moléculaire très élevée solides et protecteurs couvrant les épaules

GILET CHAUFFANT

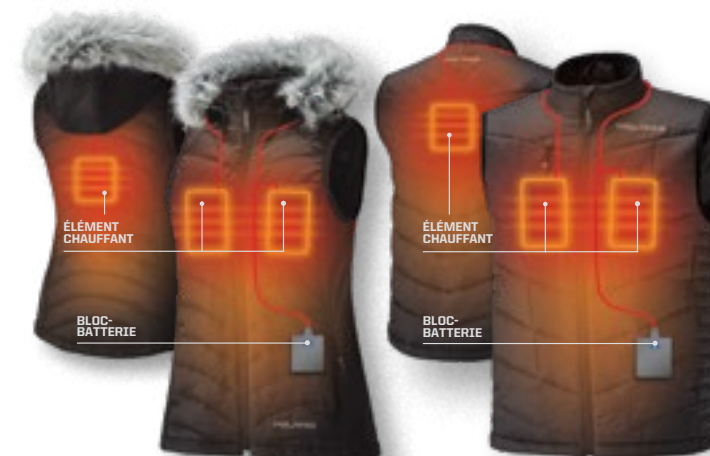

GILETS CHAUFFANTS

P à 3TG | 266,99\$

NOUVEAU NOIR POUR FEMMES | 2861440

NOUVEAU NOIR POUR HOMMES | 2861441

- Batterie de recharge/secours : 2869692
- Cordon de recharge : 2869694

VÊTEMENT DE PLUIE



BLOUSON DE PLUIE GRIS

P à 3TG | 2869527 | 129,99\$

PANTALON DE PLUIE GRIS

P à 3TG | 2869528 | 109,99\$

- Nylon 100 % imperméable léger et compact
- Fermetures à glissière YKK®
- Blouson de pluie avec capuchon amovible



ROUGE/NOIR
TP à 4TG
2861470



[ALTITUDE]



NOIR
TP à 4TG
2861469



NOIR/ROUGE
TP à 4TG
2861472



532,99 \$
FIBRE DE CARBONE
NOIR/LIME
TP à 4TG | 2861473

NOUVEAU
CASQUE 509® ALTITUDE 2.0

399,99 \$

Conception légère, style et caractéristiques axés sur les performances pour un confort durable toute la journée

COQUILLE

- Construction solide et légère en fibre de carbone ou fibre de verre

POIDS

- Matériau composite aussi léger que 1 260 g
- Fibre de carbone aussi légère que 1 150 g

CARACTÉRISTIQUES

- Coupe adaptée pour un confort durable toute la journée
- Le caisson respiratoire amovible de la série Pro offre une excellente ventilation et circulation de l'air

- La pièce oculaire en une seule pièce crée un joint anti-courant d'air avec les lunettes protectrices 509®
- Technologie de jugulaire magnétique Fidlock® et support GoPro® intégré
- Homologué DOT et CEE 22.05



LUNETTES PROTECTRICES



NOIR
2868669

ROUGE
2868670

LIME
2868671

BLEU
2868667

LUNETTES PROTECTRICES CONTRE LA SALETÉ KINGPIN 509®

74,99 \$

Matériaux de qualité supérieure, prix attrayant

CARACTÉRISTIQUES

- Lentilles sphériques surdimensionnées qui procurent une vision périphérique optimale
- Fixations en métal détachables procurant robustesse et durabilité
- La technologie à remplacement rapide vous permet d'obtenir la meilleure teinte de lentille selon les conditions



ORANGE
2868668



[TENACITY]



NOIR
TP à 2TG
2861557



NOIR/GRIS
TP à 2TG
2861558



NOIR/BLANC
TP à 2TG
2861560



BLANC/ROUGE
TP à 2TG
2861561



ROSE
TP à 2TG
2861562

NOUVEAU
CASQUE TENACITY 4.0

186,99 \$

Une combinaison de style moderne et un niveau de protection haut de gamme pour un prix incroyable

COQUILLE

- Thermoplastique résistant aux chocs et moulé par injection

POIDS

- 1 500 g

CARACTÉRISTIQUES

- Casque à ventilation complète
- La jugulaire à détachement rapide ProClip vous permet de la fixer en quelques secondes
- Protecteur de respiration amovible

- Écran de protection réglable sans outils
- Doubleur amovible et lavable
- Homologué DOT et CEE 22.05

LUNETTES PROTECTRICES DE SENTIER

46,99 \$

Vision claire à un excellent rapport qualité-prix

CARACTÉRISTIQUES

- Offre une vision sans distorsion avec la technologie résistante aux éraflures, à la buée et aux rayons UV
- Lentille large procurant une plus grande vision périphérique



NOIR
2867917

VÊTEMENTS D'EXTÉRIEUR



BLOUSON FORCE

BLOUSON COUPE-VENT

NOUVEAU
BLOUSON FORCE 186,99 \$

Blouson polyvalent et léger, idéal comme couche intermédiaire ou à porter comme blouson style décontracté.

HOMMES | P à 3TG | 2861432



FEMMES
P à 3TG | 2861433

NOUVEAU
BLOUSON COUPE-VENT 132,99 \$

Blouson léger résistant au vent qui offre une protection durant la conduite.

- Tissu 100 % polyester résistant au vent
- Trois poches externes procurant un rangement maximal

P à 3TG | 2861541



GRIS/BLEU
P à 3TG | 2861439

NOIR
P à 3TG | 2861434

NOUVEAU
BLOUSON À COQUILLE SOUPLE 172,99 \$

Performance légère qui est étonnamment chaude et parfaite pour porter au quotidien.

- Le traitement déperlant durable (DWR) empêche la saturation en eau de l'extérieur du blouson
- Trois poches extérieures et une poche intérieure
- Doublé d'un molleton doux de 280 g procurant de la chaleur
- Capuchon amovible et aération aux aisselles



BORDEAUX
P à 3TG | 2861438

NOIR
P à 3TG | 2861437

GRIS
P à 3TG | 2861435

NOIR/BLEU
P à 3TG | 2861436

FEMMES

HOMMES



BLOUSON EN FLANELLE BRONZE
P à 3TG | 2860864

BLOUSON DE TRAVAIL VERT FORÊT
P à 3TG | 2860862

BLOUSON EN FLANELLE 129,99 \$

CHARBON
P à 3TG | 2860865

Ce blouson en flanelle stylisé est conçu pour prolonger votre randonnée lorsqu'il fait frais. La flanelle broyée douce et durable avec une doublure en molleton Sherpa offre une excellente doublure isolante sans l'épaisseur d'un blouson d'hiver.

BLOUSON DE TRAVAIL 207,99 \$

NOUVEAU
NOIR P à 3TG | 2861608
GRIS P à 3TG | 2860863

Ce blouson chaud et robuste a été conçu pour être solide pour le travail et stylisé pour les sorties.

Caractéristiques extérieures :

- Fabriqué en nylon 6, un tissu non extensible, à l'épreuve des déchirures et durable
- Enduit d'un produit de traitement déperlant durable (DWR) et hydrofuge dans toutes les conditions climatiques difficiles
- Quatre poches extérieures pour un rangement maximal de l'équipement

Caractéristiques intérieures :

- Thinsulate 3M® de 80 g pour plus de chaleur
- Soufflet d'aisance au dos intégré facilitant l'amplitude des mouvements
- Poche intérieure à fermeture à glissière
- Garniture en flanelle broyée



CHANDAIL TECH AVEC FERMETURE À GLISSIÈRE QUART DE LONGUEUR ROSE
P à 3TG | 2861448

COUCHE INTERMÉDIAIRE NORTHSTAR NOIR/GRIS
P à 3TG | 2869925

NOUVEAU
CHANDAIL TECH AVEC FERMETURE À GLISSIÈRE QUART DE LONGUEUR 79,99 \$

Excellent comme couche intermédiaire, élégant et confortable porté seul.

FEMMES

HOMMES



NOIR
P à 3TG | 2861447



BLEU
P à 3TG | 2861443



NOIR
P à 3TG | 2861442



NOUVEAU
NOIR/ROUGE
P à 3TG | 2861445

COUCHE INTERMÉDIAIRE NORTHSTAR 119,99 \$

Couche intermédiaire en molleton respirant qui est parfaite pour ajouter de la chaleur ou comme chandail seul.

STYLE DÉCONTRACTÉ



NOUVEAU
**CHANDAIL À CAPUCHON
 ICÔNE POUR HOMMES**
 P à 3TG | 72,99\$
 NOIR | 2861496
 VERT | 2861495



NOUVEAU
**CHANDAIL À CAPUCHON
 TECH POUR FEMMES**
 P à 3TG | 86,99\$
 GRIS | 2861508
 BORDEAUX | 2861509

CASQUETTES ET T-SHIRTS



**CASQUETTE
 POLARIS GENERAL**
 32,99\$
 GRIS P/M | 2868748
 GRIS G/TG | 2868749

**T-SHIRT POLARIS
 GENERAL**
 P à 3TG | 32,99\$
 GRIS | 2868767



NOUVEAU
**CASQUETTE
 DE CAMIONNEUR
 AVEC INSIGNE**
 Taille unique | 32,99\$
 GRIS | 2861531
 BLEU MARINE | 2861532
 NOIR | 2861533
 ROSE | 2861549
 BORDEAUX | 2861537



NOUVEAU
**CASQUETTE
 À COULEURS**
 G/TG | 32,99\$
 NOIR | 2861526
 BLEU MARINE | 2861525



NOUVEAU
CASQUETTE DE BASE
 Taille unique | 32,99\$
 BLEU MARINE | 2861523
 NOIR | 2861524



NOUVEAU
CASQUETTE À CARREAUX
 Taille unique | 32,99\$
 BLEU MARINE | 2861520
 GRIS | 2861521
 NOIR | 2861522



NOUVEAU
**CHANDAIL
 EN MOLLETON
 CREW POUR HOMMES**
 P à 3TG | 64,99\$
 VERT | 2861498
 BLEU MARINE | 2861497



NOUVEAU
**CHANDAIL
 À CAPUCHON ICÔNE
 POUR FEMMES**
 P à 3TG | 72,99\$
 BORDEAUX | 2861507
 NOIR/ROSE | 2861506



NOUVEAU
**T-SHIRT COMPLET
 POUR FEMMES**
 P à 3TG | 32,99\$
 NOIR | 2861598
 VERT OLIVE | 2861599



NOUVEAU
**CHANDAIL À MANCHES
 LONGUES PERFORMANCE
 POUR HOMMES**
 P à 3TG | 52,99\$
 BLEU ROYAL | 2861589
 GRIS | 2861588



NOUVEAU
**CHANDAIL
 À CAPUCHON TECH
 POUR HOMMES**
 P à 3TG | 86,99\$
 NOIR/BLEU | 2861494
 GRIS | 2861493



NOUVEAU
**CHANDAIL
 À CAPUCHON
 À DAMIERS
 POUR FEMMES**
 P à 3TG | 52,99\$
 NOIR | 2861609
 BLEU | 2861610



NOUVEAU
**T-SHIRT À DESSIN
 AU DOS POUR
 HOMMES**
 P à 3TG | 32,99\$
 GRIS | 2861568
 BLEU MARINE | 2861569



NOUVEAU
**T-SHIRT ESTAMPILLÉ
 POUR HOMMES**
 P à 3TG | 32,99\$
 GRIS | 2861565
 VERT | 2861564

VÊTEMENTS ET CASQUES

VÊTEMENTS DE VÉHICULE ET
 ACCESSOIRES DE PROTECTION

VÊTEMENTS DÉCONTRACTÉS
 ET CASQUETTES

CAMOUFLAGE
 ET CAGOULES

CAMOUFLAGE

NOUVEAU

**CASQUETTE
CAMOUFLAGE STEALTH**
Taille unique | 32,99 \$
CAMOUFLAGE | 2861527



NOUVEAU

**BLOUSON À COQUILLE
SOUPLE CAMOUFLAGE**
P à 3TG | 172,99 \$
CAMOUFLAGE | 2861543

NOUVEAU

**COUCHE INTERMÉDIAIRE
NORTHSTAR**
P à 3TG | 119,99 \$
CAMOUFLAGE | 2861542



**CHANDAIL À CAPUCHON EN
POLYESTER CAMOUFLAGE**
P à 3TG | 71,99 \$
NOIR | 2860718



**CHANDAIL À CAPUCHON
CAMOUFLAGE HUNTER**
P à 3TG | 67,99 \$
VERT OLIVE | 2868716
GRIS | 2860728



**CHANDAIL AVEC
FERMETURE À GLISSIÈRE
INTÉGRALE CAMOUFLAGE**
P à 3TG | 79,99 \$
VERT OLIVE | 2869590



**T-SHIRT CAMOUFLAGE
POUR HOMMES**
P à 3TG | 32,99 \$
GRIS | 2860709
NOIR | 2860710



CHANDAIL À CAPUCHON CAMOUFLAGE
P à 3TG | 74,99 \$
FEMMES | 2867898
HOMMES | 2867879



**CASQUETTE DE CAMIONNEUR
CAMOUFLAGE**
Taille unique | 32,99 \$
NOIR | 2860613
ROSE | 2860614

CADEAUX ET ARTICLES DE MARQUE

**ENSEIGNE POLARIS
EN ACIER (14 x 36 po)**
2860868 | 168,99 \$



**VERRE D'UNE CHOPINE
(ENSEMBLE DE 2)**
2860815 | 25,99 \$

**SOUS-VERRES EN BOIS
ET OUVRE-BOUTEILLES
POLARIS**
2860869 | 32,99 \$

RÉCIPIENTS À BOIRE



**PORTE-BOISSON ISOTHERME
DE QUALITÉ SUPÉRIEURE**
2860829 | 10,99 \$



NOUVEAU
BOUTEILLE D'EAU DE 17 oz
2861611 | 32,99 \$



NOUVEAU
TASSE DE CAMPING DE 12 oz
2861612 | 39,99 \$



NOUVEAU
TASSE DE CAMPING DE 15 oz
2861613 | 26,99 \$

RÉCRÉATIF/GARAGE



NOUVEAU
**CHAISE PLIANTE
D'ÉVÈNEMENT**
2861617 | 59,99 \$



NOUVEAU
TABLE PLIANTE
2861620 | 66,99 \$



**ENSEIGNE POLARIS EN BOIS
(10,5 x 24 po)**
2860866 | 97,99 \$



NOUVEAU
CACHE-COU
Taille unique | 16,99 \$
CAMOUFLAGE | 2861948
NOIR | 2861953

PIÈCES DE COLLECTION



NOUVEAU
CHAÎNE PORTE-CLÉS
2861614 | 8,99 \$



NOUVEAU
CHAÎNE PORTE-CLÉS EN CUIR
2861616 | 8,99 \$



NOUVEAU
**CHAÎNE PORTE-CLÉS À BOUCLE
EN CUIR POLARIS**
2861615 | 19,99 \$



OUVRE-BOUTEILLES
2860818 | 19,99 \$

TROUVEZ VOTRE PROCHAINE AVENTURE



CONSTRUISEZ LE VÉHICULE QUI VOUS MÈNERA OÙ VOUS VOULEZ.

Personnalisez votre GENERAL avec exactement ce dont vous avez besoin pour conduire confortablement et explorer plus loin que jamais auparavant.



ÉTAPE 1
CHOISISSEZ
UN MODÈLE.



ÉTAPE 2
CHOISISSEZ
UNE VERSION.

ÉTAPE 3
CHOISISSEZ
LA COULEUR.

ÉTAPE 4
CHOISISSEZ DES ACCESSOIRES.

FAITES L'EXPÉRIENCE DU LUXE HORS ROUTE

- Pare-brise et panneau arrière P. 08
- Portières P. 10
- Toit P. 12
- Confort de la cabine P. 16

UNE POLYVALENCE D'UN NIVEAU SUPÉRIEUR

- Rangement P. 14
- Éclairage P. 24
- Roues et pneus P. 26
- Treuils P. 34

LES PRODUITS PAR EXCELLENCE POUR ENTREtenir VOTRE GENERAL

- Huiles et lubrifiants P. 38
- Entretien P. 36

TOUT CE DONT VOUS AVEZ BESOIN POUR VOTRE RANDONNÉE

- Vêtements P. 54
- Casques P. 56

CONSTRUISEZ LE VÔTRE À
[POLARIS.com/GENERAL](https://www.polaris.com/GENERAL)

Avertissement : La conduite des véhicules hors route Polaris peut être dangereuse et ceux-ci ne sont pas conçus pour utilisation sur la route. Le conducteur doit être âgé d'au moins 16 ans et être titulaire d'un permis de conduire valide. Tous les conducteurs et passagers doivent toujours porter un casque, une protection oculaire et des vêtements et des chaussures de protection. Veuillez lire, comprendre et suivre votre manuel d'utilisation. Conduisez en respectant les limites de vos propres capacités. Ne vous engagez jamais dans une conduite de cascade, acrobatique ou spectaculaire. Ne conduisez jamais sous l'effet de médicaments, de drogues ou de l'alcool. Les conducteurs et les passagers devraient suivre un cours de formation sur la sécurité. Pour de plus amples renseignements, composez le 1-800-342-3764.

À MOINS D'INDICATIONS CONTRAIRES, LES MARQUES DE COMMERCE SONT LA PROPRIÉTÉ DE POLARIS INDUSTRIES INC. 3M® et Thinsulate® sont les marques déposées de 3M Company. 509® est une marque déposée de Teton Outfitters. SARL, Apple® et App Store® sont des marques déposées d'Apple Inc. BatteryMINDER® est une marque déposée de VDC Electronics Inc. Bluetooth® est une marque déposée de Bluetooth Sig. Inc. Browning® est une marque déposée de Browning Corporation. Caliber® est une marque déposée de Caliber, Inc. Camoplast® est une marque déposée de Camoplast Solaideal Inc. CAMSO® est une marque déposée d'Artic Investments S.A. Can-Am® et COMMANDER® sont des marques déposées de Bombardier Produits Recréatifs Inc. COOLCORE® est une marque déposée de COOLCORE SARL. Fidlock® est une marque déposée de Fidlock GmbH. FOX® est une marque déposée de Fox Factory Inc. Google Play® est une marque déposée de Google, Inc. GoPro® est une marque déposée de GoPro, Inc. Kolpin® est une marque déposée de Polaris Industries, Inc. Maxxis® est une marque déposée de Cheng Shin Rubber Ind. Co., Ltd. Pandora® est une marque déposée de Pandora Media, SARL. Rigid® est une marque déposée de JST Performance. SHIR® est une marque déposée de Rigid Industries. Rockford Fosgate® est une marque déposée de Rockford Corporation. TEKVES® est une marque déposée de 1181676 ONTARIO INC. Tiger Drylee® est une marque déposée de TIGER COATINGS GMBH & CO. Yeti® est une marque déposée de Yeti Coolers, LLC. YKK® est une marque déposée de YKK Corporation. YouTube® est une marque déposée de Google Inc. Les prix, la convenance et la disponibilité sont sujets à modification à tout moment. DROIT D'AUTEUR © 2020 POLARIS INDUSTRIES INC. TOUS DROITS RÉSERVÉS.

REHAUSSEZ VOTRE **AVENTURE**



CONNECTEZ-VOUS EN LIGNE.
RECHERCHEZ « PolarisORV ».



**CONSTRUISEZ LE VÉHICULE DE VOS RÊVES
ET EXPLOREZ ENCORE PLUS LOIN.**

- 1** CHOISISSEZ UN MODÈLE
- 2** CHOISISSEZ UNE VERSION
- 3** CHOISISSEZ LA COULEUR
- 4** CHOISISSEZ DES ACCESSOIRES

VISITEZ LE SITE [POLARIS.COM/GENERAL](https://www.polaris.com/general)

POUR VOIR SOUS CHAQUE ANGLE TOUTES VOS OPTIONS ET
TOUS VOS ACCESSOIRES SUR VOTRE NOUVEAU VÉHICULE!

POLARIS

ACC VÉT GENERAL AM 2021 FR - 9948064

January 2021

