

SATZ TANKABDECKUNGEN



TEILE-NR. 2884089, 2884143-XXXX, 2884462-XXX

INTERNATIONALE ANLEITUNG

DE DEUTSCH

Laden Sie die neuesten PDF-Anweisungen von www.indianmotorcycle.de herunter.

FR FRANÇAIS

Télécharger les dernières instructions en format PDF sur www.indianmotorcycle.fr.

IT ITALIANO

Scarica l'ultima versione delle istruzioni in formato PDF da www.indianmoto.it.

EN ENGLISH

Download the latest PDF instructions from www.indianmotorcycle.com.

ES ESPAÑOL

Descargue las instrucciones más recientes en formato PDF de www.indianmotorcycle.mx / www.indianmotorcycle.es.

ZH 中文

从www.indianmotorcycle.cn 下载最新的PDF说明。

1

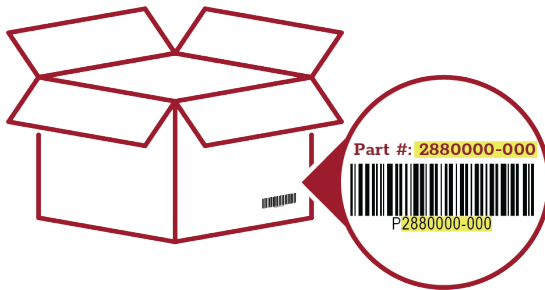

2



3



4



ANWENDUNG

Unter www.indianmotorcycle.com prüfen, ob das Zubehörteil passt.

VOR BEGINN

Diese Anleitung durchlesen und prüfen, ob alle Teile und Werkzeuge vorhanden sind. Diese Montageanleitung bitte für zukünftige Bezugnahme und Bestellung von Teilen aufbewahren.

SATZINHALTE



REF.	MENGE	TEILEBESCHREIBUNG	TEILENUMMER – SEPARAT ERHÄLTlich
1	2	Tankemblem, Schriftzug	5259342
2	1	Luftfilterdeckel, links	Nicht zutreffend
3	1	Luftfilterdeckel, rechts	Nicht zutreffend
4	2	Tankkissen, Schaumstoff (nicht dargestellt)	5814739
5	4	Dual Lock, 15 x 20 mm (nicht dargestellt)	5814735
	1	Anleitungen	9929450

BENÖTIGTE WERKZEUGE

- Schutzbrille
- Sechskantschlüsselset, metrisch
- Sechskantschlüsselset, kugelende, metrisch
- Schraubendreher-Satz, Torx®
- Steckschlüsselsatz, Sechskantschlüssel, metrisch
- Steckschlüsselsatz, Torx® Schlüssel
- Drehmomentschlüssel

ERFORDERLICHE VERBRAUCHSMATERIALIEN

- Reinigungslösung (99 % Wasser + 1 % mildes Geschirrspülmittel)
- Isopropylalkohol (IPA)
- Abdeckklebeband

WICHTIG

Der Zubehörsatz wurde exklusiv für dieses Fahrzeug entworfen. Vor Beginn bitte die Montageanleitung sorgfältig durchlesen. Der Einbau ist leichter, wenn das Fahrzeug sauber und frei von Schmutz ist. Zur Sicherheit und um einen zufriedenstellenden Einbau zu gewährleisten, alle Montageschritte richtig in der gezeigten Sequenz durchführen.

MONTAGEANLEITUNG

FAHRZEUGVORBEREITUNG

ALLGEMEINES

1. Zündschlüssel oder Zündschalter in Stellung AUS drehen und Schlüssel abziehen.
2. Vor dem Einbau sicherstellen, dass das Motorrad auf einer ebenen Fläche geparkt, der Ständer vollständig ausgefahren und das Fahrzeug stabil ist.

SITZAUSBAU

1. Zwei Griff-Befestigungsteile (A) entfernen und aufbewahren, um den Soziushaltegriff von jeder Seite des Motorradrahmens zu entfernen.

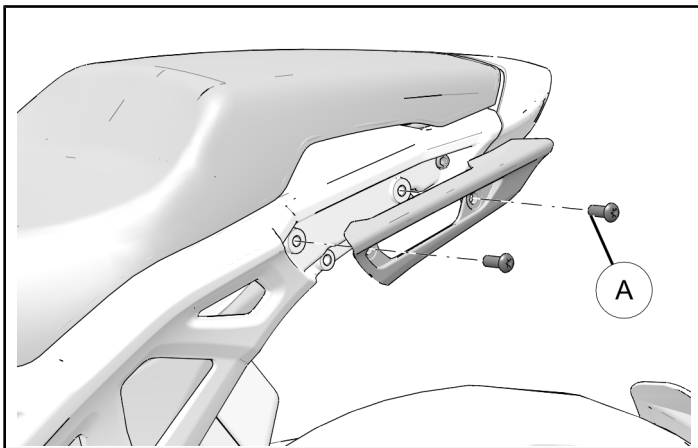

2. Ein Befestigungsteil des Sitzes (B) von jeder Seite des Motorradrahmens entfernen und aufbewahren.

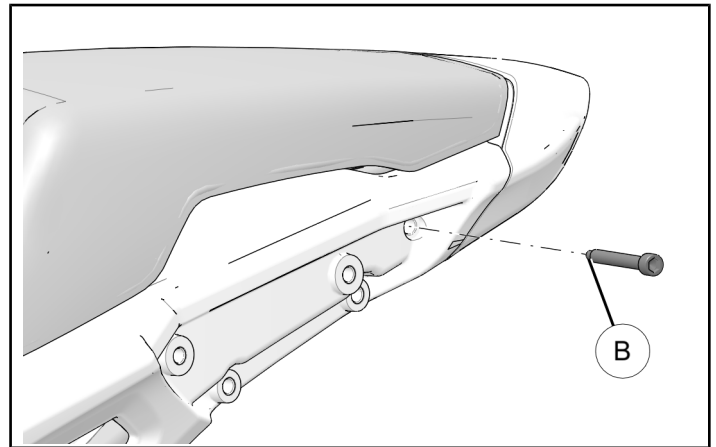

3. Sitz nach hinten und oben schieben, um sicherzustellen, dass der Sitz aus den Befestigungen geschoben werden kann, um ihn aus dem Motorrad auszubauen.

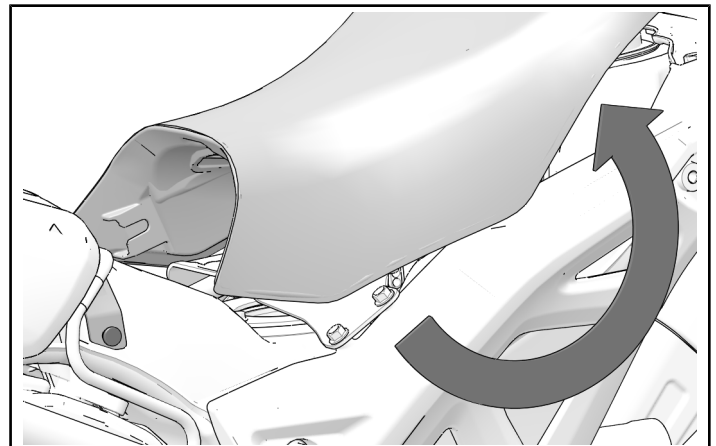

AUSBAU DER TANKABDECKUNG

1. Vier Einfassungs-Befestigungsteile (A) und vier Druckbegrenzer (B) von der Tankblende abnehmen und aufbewahren. Tankblende auf weicher Oberfläche ablegen.

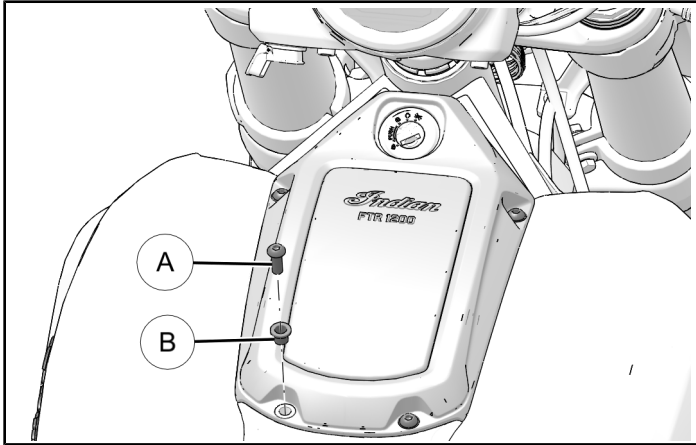

2. Mittelkonsole nach oben klappen, um sie von der Tankabdeckung zu entfernen.

ANMERKUNG

Das hintere Ende der Mittelkonsole gleitet aus der Halterung am Unterteil der Tankabdeckung heraus.

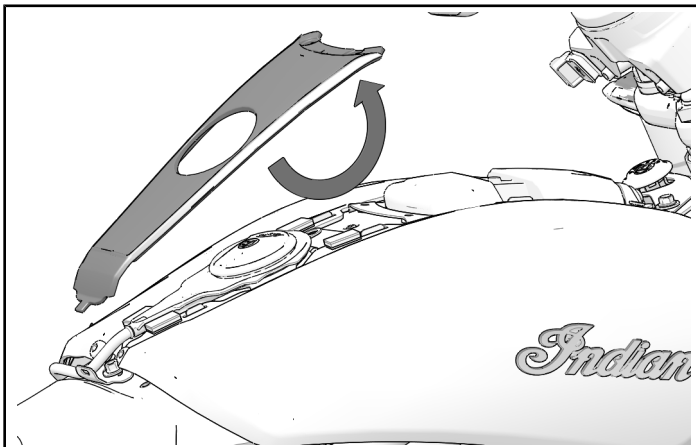

3. Zwei Tankabdeckungs-Befestigungsteile (C) am hinteren Ende der Tankabdeckung entfernen und aufbewahren.

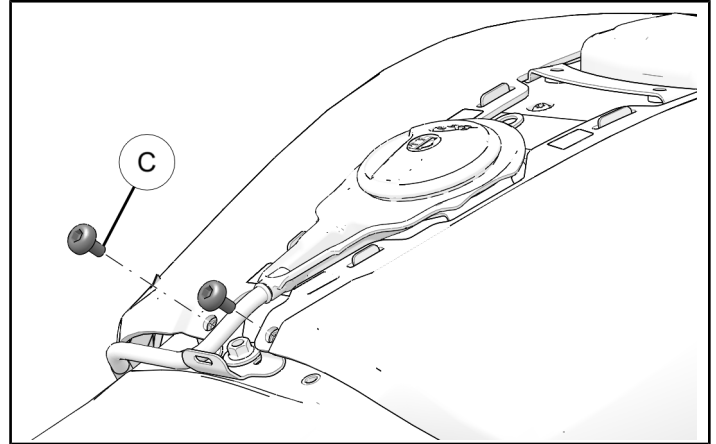

4. Unterteil jeder Tankabdeckung nach außen ziehen, um die Kunststoffnieten an den zwei markierten Stellen zu lösen.

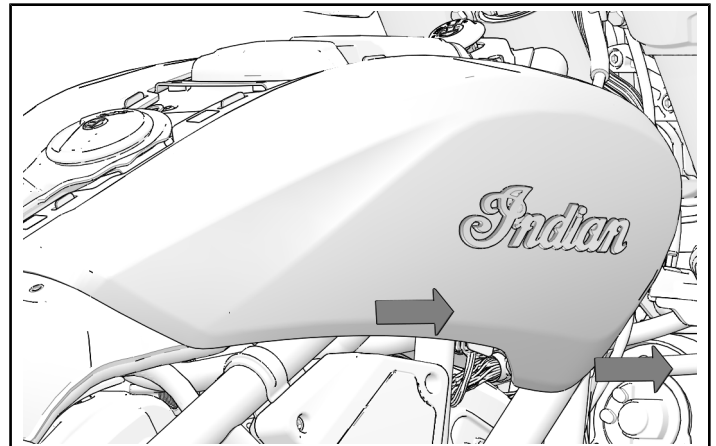

5. Jede Abdeckung direkt nach oben ziehen und aus den Ausrichtungslaschen lösen.

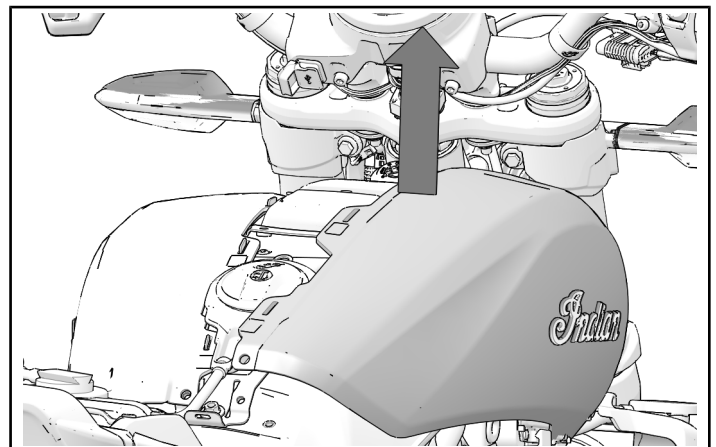

ZUBEHÖREINBAU

INDIAN®-SCHRIFTZUG (SO FERN ZUTREFFEND)

ANMERKUNG

Den Indian® -Schriftzug erst anbringen, nachdem der Tank lackiert wurde und der Lack vollständig ausgehärtet ist. Bei Aufbringen auf nicht lackierte Oberflächen haftet der Schriftzug nicht richtig.

Zur richtigen Ausrichtung des Indian®-Schriftzuges auf der Tankabdeckung muss der Aufbringungsbereich gründlich vorbereitet werden. Den Schriftzug mit Abdeckklebeband ausrichten.

1. Mit Abdeckklebeband die untere Rundung des Tanks markieren. Mit einem zweiten Stück Abdeckklebeband die Anbringungsline parallel zur Tankrundung markieren.



EINBAU DER TANKABDECKUNG

1. Die Anbringungsfläche mit Isopropylalkohol von Schmutz und Ablagerungen reinigen. Die Anbringungsfläche vollständig trocknen lassen; anschließend die Schaumstoffkissen ④ auf der Innenseite der Tankabdeckung positionieren. Den Schutzfilm von den Schaumstoffkissen ④ abziehen und wie dargestellt ein Kissen innerhalb der Anbringungsmarkierungen auf jede Tankabdeckung anbringen.

⚠ WARNUNG

Isopropylalkohol schadet der Gesundheit. Angaben zum korrekten Umgang mit Isopropylalkohol sind der Verpackung zu entnehmen. Dies umfasst empfohlene persönliche Schutzausrüstung wie z. B. Schutzbrille und chemikalienechte Handschuhe.

ANMERKUNG

Die Kohlefaser-Tankabdeckung Teile-Nr. 2884089 hat keine Anbringungsmarkierungen. Der ungefähre Anbringungsort kann der Grafik entnommen werden.

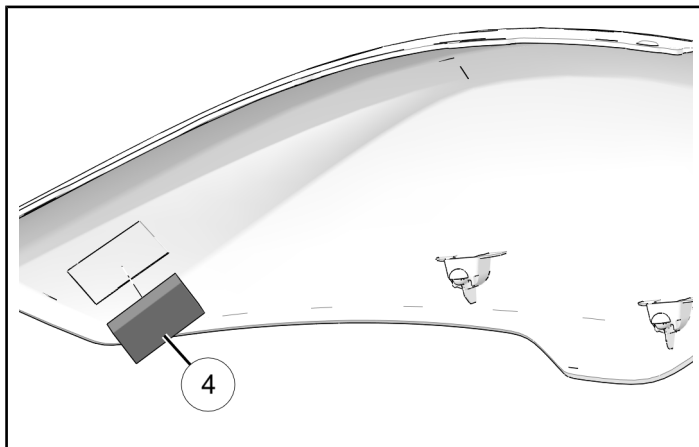

2. Zwei Montageorte am Fahrzeugrahmen ausfindig machen.

TIPP

Wasser und Seifenlösung auf die Tüllen sprühen, um die Reibung zu verringern. Die Reibung zwischen Tülle und Stift der Tankabdeckung kann die Tülle durch die Metallhalterung drücken.

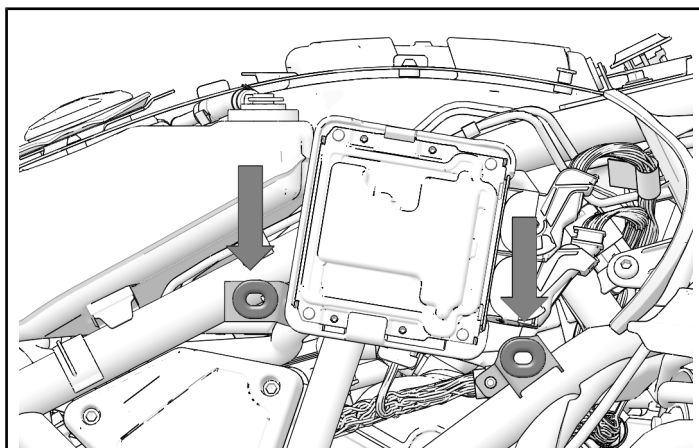

- Die Tankabdeckungen auf die Ausrichtungshalterung setzen. Alle Ausrichtungslaschen müssen in den Aussparungen der entsprechenden Tankabdeckung sitzen.

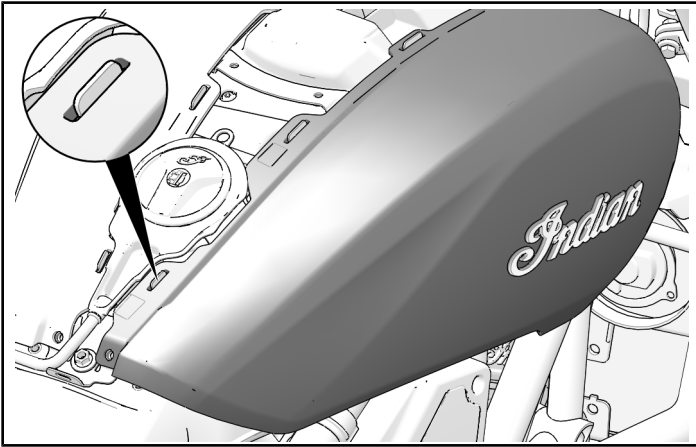

- Die untere Tankabdeckung fest in die Tüllen drücken. Beide Stifte der Tankabdeckung müssen fest sitzen; die Tülle darf nicht durch die Halterung geschoben sein.
- Das hintere Ende der Tankabdeckungen mit zwei Tankabdeckungs-Befestigungsteilen (C) befestigen.

DREHMOMENT

Tankabdeckungs-Befestigungsteile (C):
4 Nm

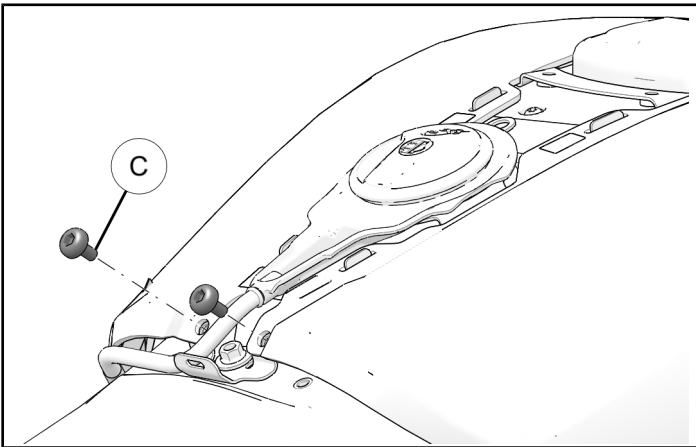

- Klettverschluss-Befestigungspads (5) lösen. Passhälfte auf die Tankabdeckungsmarkierungen, die sich unter den Ausrichtungslaschen befinden, auflegen. Das Pad 15 Sekunden lang andrücken, um sicherzustellen, dass es an den Tankabdeckungen haftet.

ANMERKUNG

Die Kohlefaser-Tankabdeckung Teile-Nr. 2884089 hat keine Anbringungsmarkierungen. Der ungefähre Anbringungsort kann der Grafik entnommen werden.

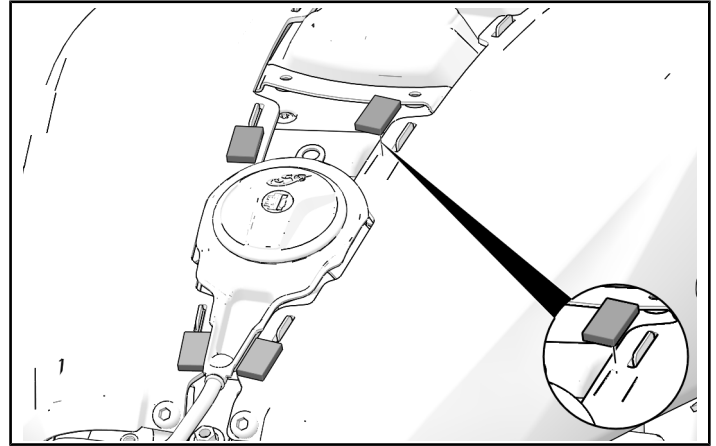

- Lasche der Mittelkonsole in die untere Halterung einsetzen und in die Einbaulage herunterklappen. Fest auf die Positionen der Klebepads drücken, um sicherzustellen, dass jedes Pad an der Tankabdeckung haftet.

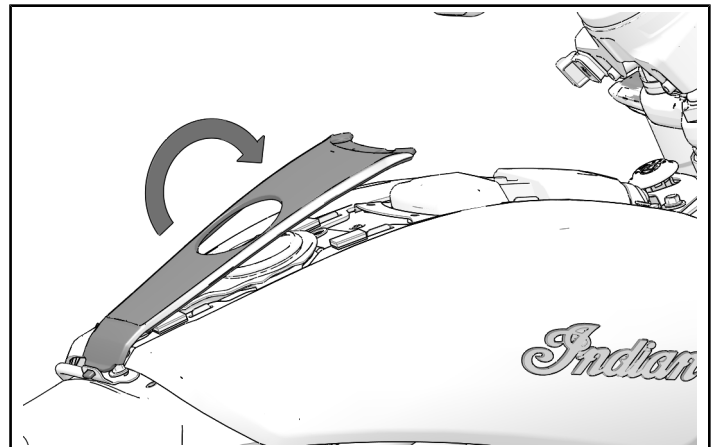

8. Tankblende mit den vier Blendenbefestigungsteilen (A) und den vier Druckbegrenzern (B) wieder montieren.

DREHMOMENT

Blendenbefestigungsteile (A):
4 Nm

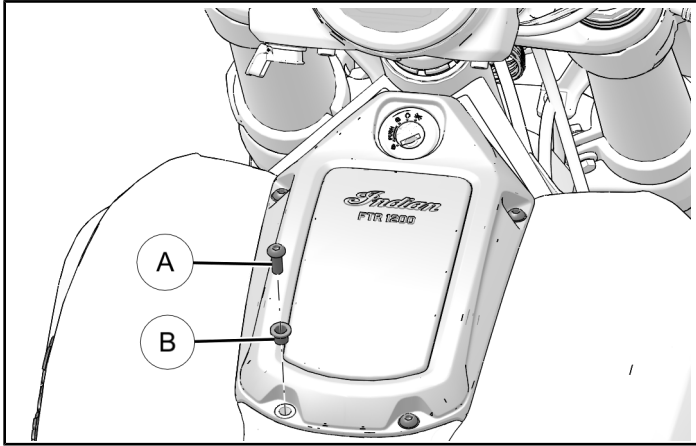

REMONTAGE DES FAHRZEUGS

SITZEINBAU

1. Die beiden Laschen an der Unterseite des Sitzes ausfindig machen.

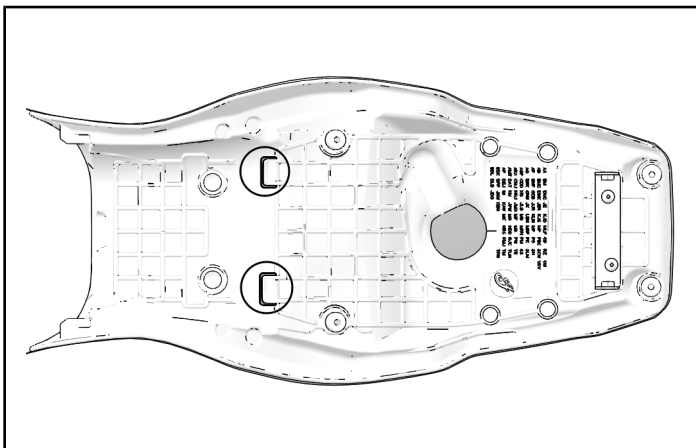

2. Die in Schritt 1 dieses Abschnitts identifizierten Laschen werden unter die Sitzhalterung geschoben.

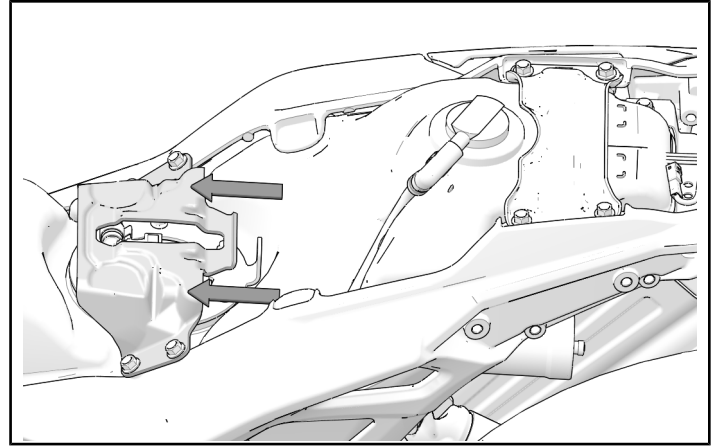

3. Sitz in die Sitzhalterung und vordere Halterung schieben.

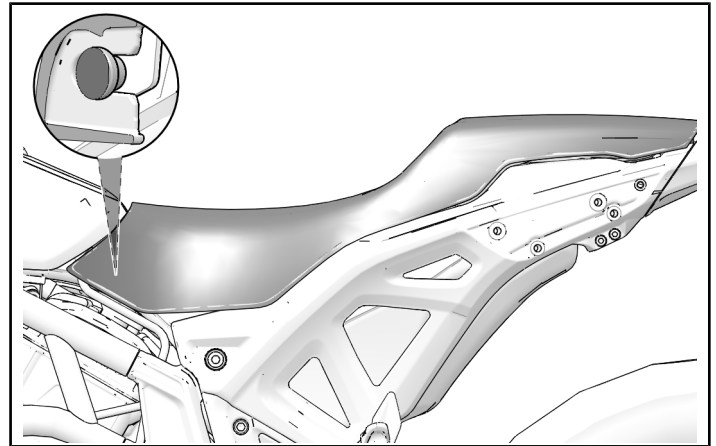

4. Rückseite des Sitzes mit den beiden aufbewahrten Sitzbefestigungsteilen (B) befestigen.

DREHMOMENT

Sitzbefestigungsteile
(Unterrahmen zu Sitzhalterung) (B):
9,5 Nm

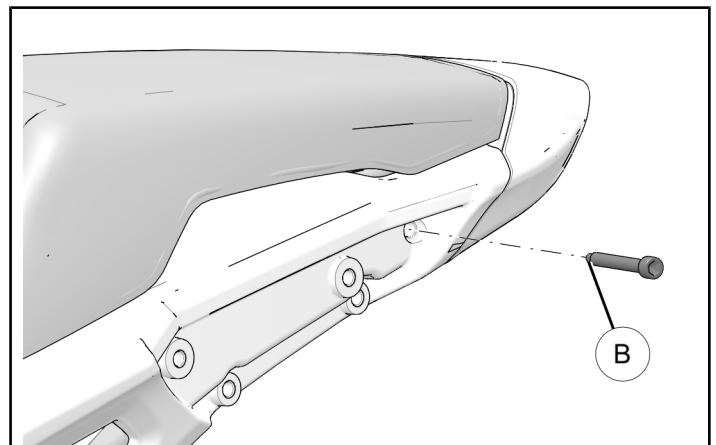

5. Soziushaltegriff mit zwei aufbewahrten Handgriff-Befestigungsteilen (A) einbauen.

DREHMOMENT

Handgriff-Befestigungsteile (A):
26 Nm

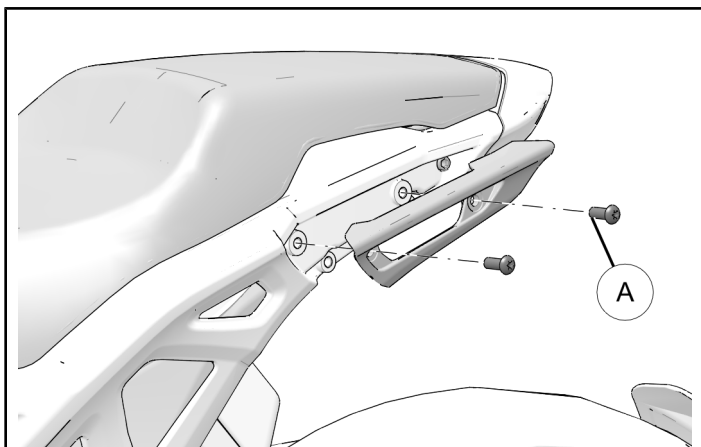

RÜCKMELDUNGSFORMULAR

Ein Rückmeldungsformular wurde für den Installateur erstellt, um Kommentare, Fragen oder Bedenken zur Montageanleitung mitzuteilen. Das Formular ist auf Mobilgeräten einsehbar, indem der QR-Code gescannt wird oder [HIER](#) klicken, wenn es über einen PC angesehen wird.

