

# KIT DI COPERTURE DEL SERBATOIO



NUMERO CODICE 2884089, 2884143-XXXX, 2884462-XXX

## ISTRUZIONI INTERNAZIONALI

### DE DEUTSCH

Laden Sie die neuesten PDF-Anweisungen von [www.indianmotorcycle.de](http://www.indianmotorcycle.de) herunter.

### FR FRANÇAIS

Télécharger les dernières instructions en format PDF sur [www.indianmotorcycle.fr](http://www.indianmotorcycle.fr).

### IT ITALIANO

Scarica l'ultima versione delle istruzioni in formato PDF da [www.indianmoto.it](http://www.indianmoto.it).

### EN ENGLISH

Download the latest PDF instructions from [www.indianmotorcycle.com](http://www.indianmotorcycle.com).

### ES ESPAÑOL

Descargue las instrucciones más recientes en formato PDF de [www.indianmotorcycle.mx](http://www.indianmotorcycle.mx) / [www.indianmotorcycle.es](http://www.indianmotorcycle.es).

### ZH 中文

从[www.indianmotorcycle.cn](http://www.indianmotorcycle.cn) 下载最新的PDF说明。

1



2



3



4



## APPLICAZIONE

Verificare la dotazione di accessori all'indirizzo [www.indianmotorcycle.com](http://www.indianmotorcycle.com).

## PRIMA DI COMINCIARE

Leggere queste istruzioni e assicurarsi di avere a disposizione tutte le parti e gli attrezzi. Conservare queste istruzioni per l'installazione per consultarle in futuro e per reperire le informazioni su come ordinare i ricambi.

## CONTENUTI DEL KIT



RIF.	QUANTITÀ	DESCRIZIONE DEL PEZZO	N° CODICE DISPONIBILE SEPARATAMENTE
1	2	Scritta dello stemma sul serbatoio	5259342
2	1	Coperchio dell'airbox, lato sinistro	N/A
3	1	Coperchio dell'airbox, lato destro	N/A
4	2	Paraurti in schiuma del serbatoio (non illustrato)	5814739
5	4	Sistema di fissaggio richiudibile Dual Lock – 15 x 20 mm (non illustrato)	5814735
	1	Istruzioni	9929450

## ATTREZZI RICHIESTI

- Occhiali di protezione
- Set di chiavi esagonali, metriche
- Set di chiavi esagonali, testa a sfera, metriche
- Set di cacciaviti, Torx®
- Set di chiavi a bussola, punte esagonali, metriche
- Set di chiavi a bussola, punta Torx®
- Chiave dinamometrica

## MATERIALI DI CONSUMO RICHIESTI

- Soluzione detergente (99% di acqua + 1% detersivo neutro per le stoviglie)
- Alcool isopropilico
- Nastro adesivo per mascheratura

## IMPORTANTE

Questo kit accessori è stato progettato esclusivamente per il tuo veicolo. Leggere con attenzione le apposite istruzioni prima di iniziare l'installazione. Se il veicolo è pulito e libero da residui, l'installazione è più semplice. Per garantire la sicurezza ed un'installazione soddisfacente, seguire correttamente tutti i passi della procedura nella sequenza illustrata.

## ISTRUZIONI PER L'INSTALLAZIONE

### PREPARAZIONE DEL VEICOLO

#### ASPETTI GENERALI

1. Ruotare la chiave o l'interruttore di accensione sulla posizione SPENTO e rimuovere la chiave.
2. Prima dell'installazione, accertarsi che la motocicletta sia parcheggiata su una superficie piana, che il cavalletto sia completamente esteso e che il veicolo sia stabile.

#### RIMOZIONE DELLA SELLA

1. Rimuovere e conservare due dispositivi di fissaggio **A** della maniglia del passeggero per staccare questa da ciascun lato del telaio della motocicletta.

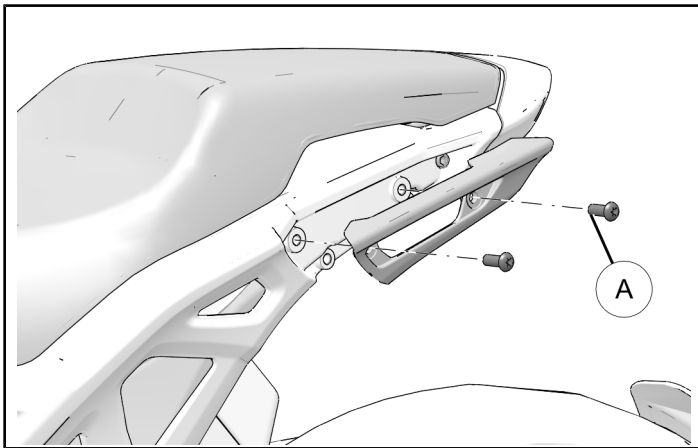

2. Rimuovere e conservare un solo dispositivo di fissaggio **B** della sella da ciascun lato del telaio della motocicletta.

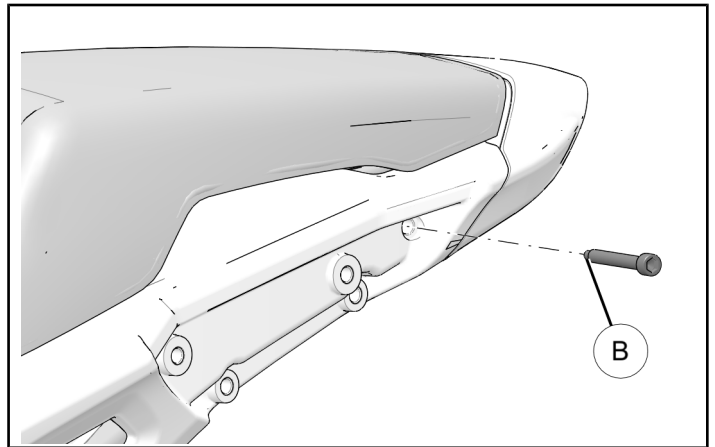

3. Far scorrere la sella indietro e sollevarla, in modo che esca dagli attacchi e per rimuoverla dalla motocicletta.

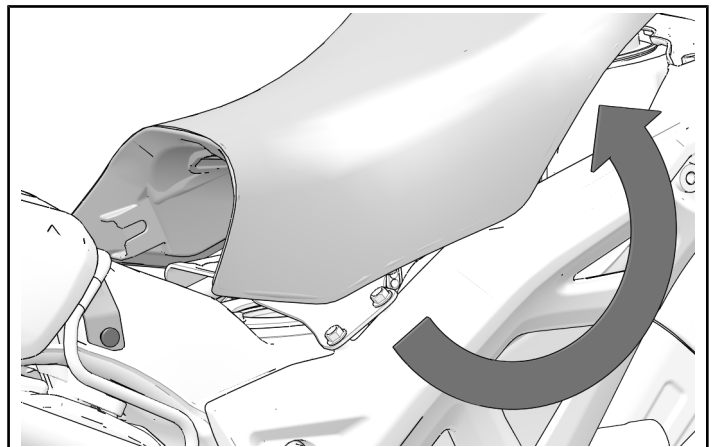

## RIMOZIONE DELLA COPERTURA DEL SERBATOIO

1. Rimuovere e conservare i quattro dispositivi di fissaggio della cornice (A) e i quattro limitatori di compressione (B) dalla cornice del serbatoio. Mettere da parte la cornice del serbatoio su una superficie morbida.

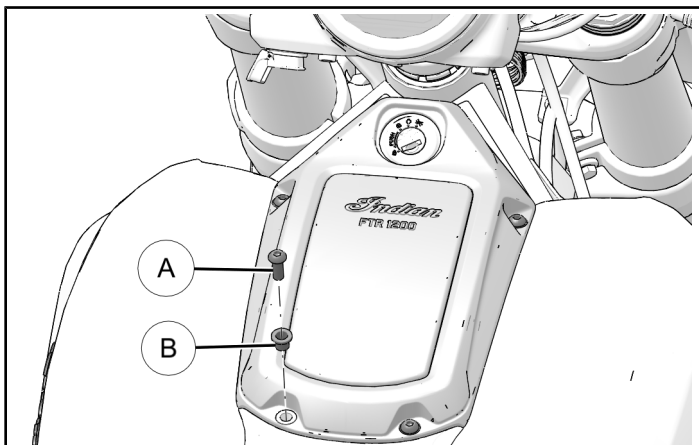

2. Ribaltare la console centrale per rimuoverla dalla copertura del serbatoio.

### NOTA

La parte posteriore della console centrale si stacca dalla staffa alla base della copertura del serbatoio.

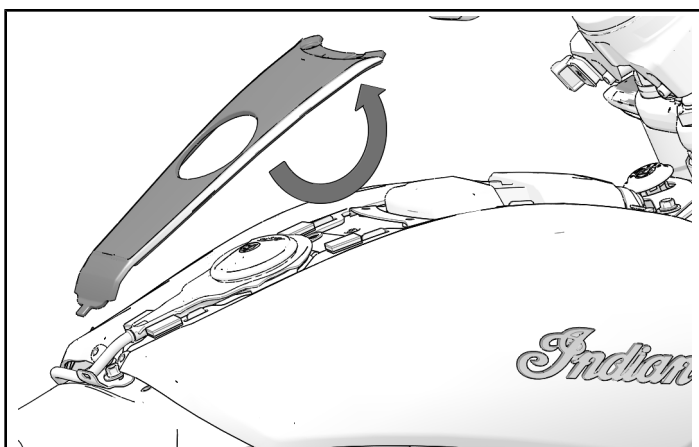

3. Rimuovere e conservare due dispositivi di fissaggio della copertura del serbatoio (C) togliendoli dall'estremità posteriore delle coperture stesse.

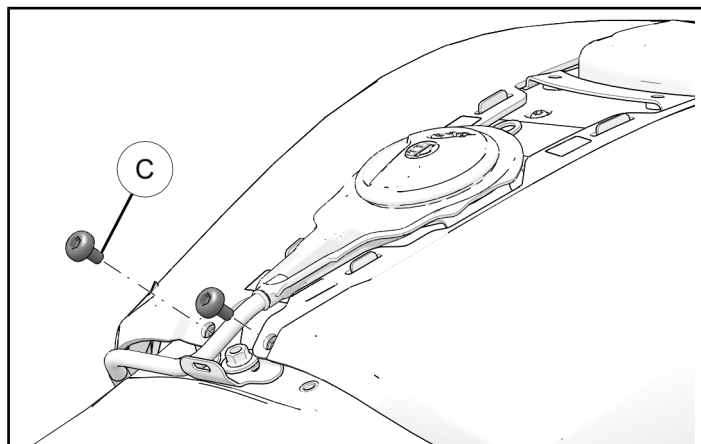

4. Tirare la parte inferiore di ciascuna copertura del serbatoio verso l'esterno per staccare i rivetti di plastica sulle due sedi contrassegnate.

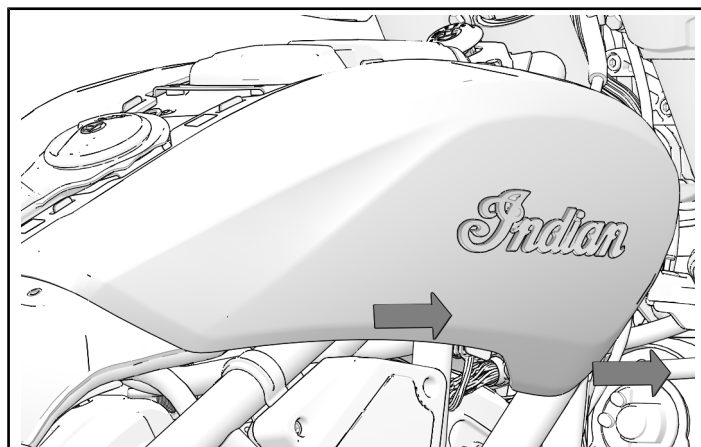

5. Tirare direttamente verso l'alto ciascuna copertura staccandola dalle linguette di allineamento.

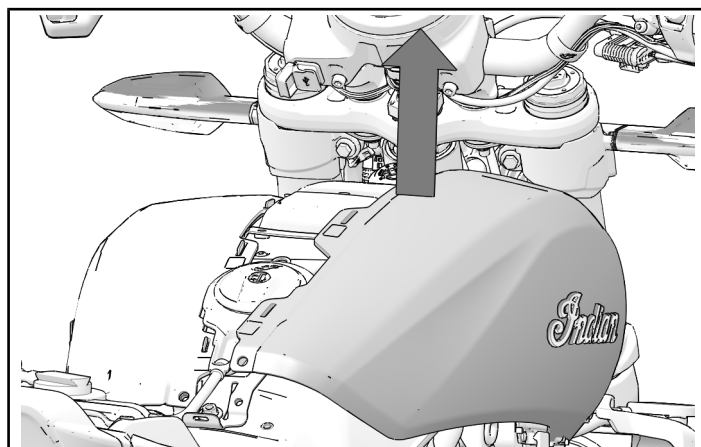

## INSTALLAZIONE DEGLI ACCESSORI

### APPLICAZIONE DELLO STEMMA DI INDIAN® (SE APPLICABILE)

#### NOTA

Applicare lo stemma Indian® solo dopo che il serbatoio è stato correttamente verniciato e la vernice si è completamente asciugata. Se non viene applicato su una superficie verniciata, lo stemma non aderisce bene.

Durante tutta la preparazione dell'area di applicazione è importante allineare lo stemma Indian® con la copertura del serbatoio. Per l'allineamento dello stemma, servirsi di nastro adesivo per mascheratura.

1. Utilizzare del nastro adesivo per mascheratura anche per contrassegnare la linea curva inferiore del serbatoio. Usare una seconda striscia di nastro adesivo per mascheratura per contrassegnare la linea di applicazione parallela alla curva del serbatoio.



## INSTALLAZIONE DEL COPERCHIO DEL SERBATOIO

1. Pulire con alcool isopropilico la superficie di applicazione da eventuale sporco o detriti. Prima di collocare i paraurti in schiuma ④ lasciare che la superficie all'interno della copertura del serbatoio si asciughi completamente. Staccare la protezione dai paraurti di schiuma ④ e applicarne uno su ciascuna copertura del serbatoio entro le indicazioni di applicazione, come illustrato.

#### ⚠ AVVERTENZA

L'alcool isopropilico è pericoloso per la salute. Vedere sul contenitore dell'alcool isopropilico le istruzioni corrette di manipolazione, incluso i dispositivi di protezione individuale indicati, quali occhiali protettivi e guanti resistenti alle sostanze chimiche.

#### NOTA

La copertura del serbatoio in fibra di carbonio, N° codice 2884089, non ha indicazioni per l'applicazione. Punto approssimativo di applicazione secondo la grafica.

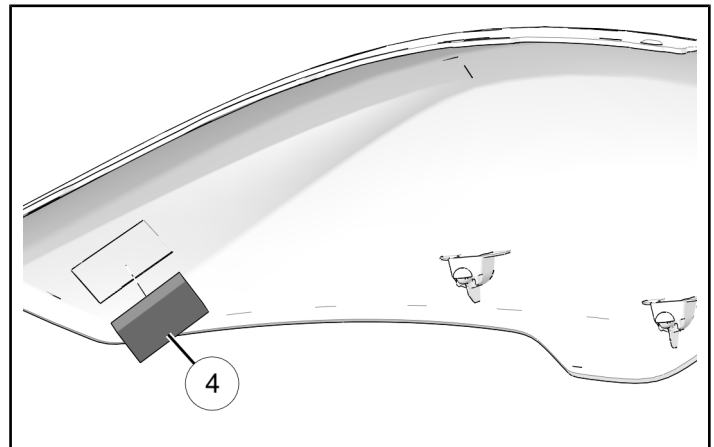

2. Reperire due punti di montaggio sul telaio del veicolo.

#### CONSIGLIO

Spruzzare soluzione di acqua e sapone sugli anelli di tenuta per ridurre l'attrito. L'attrito tra l'anello di tenuta e il ribattino della copertura del serbatoio potrebbe forzare l'anello attraverso la staffa di metallo.

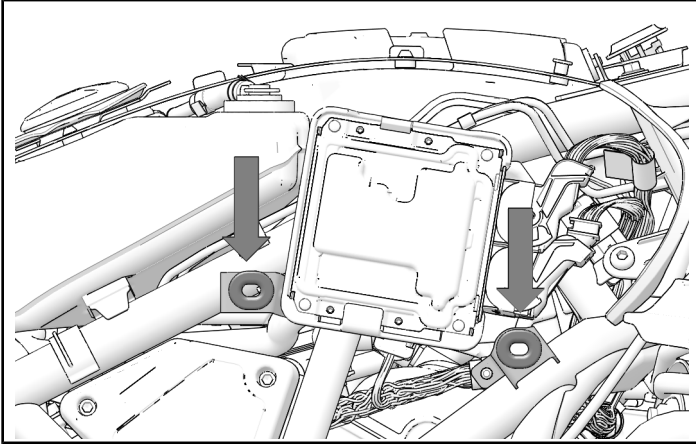

3. Collocare ciascuna copertura del serbatoio sulla staffa di allineamento. Verificare che ciascuna linguetta di allineamento sia insediata nel foro corrispondente sulla copertura del serbatoio.

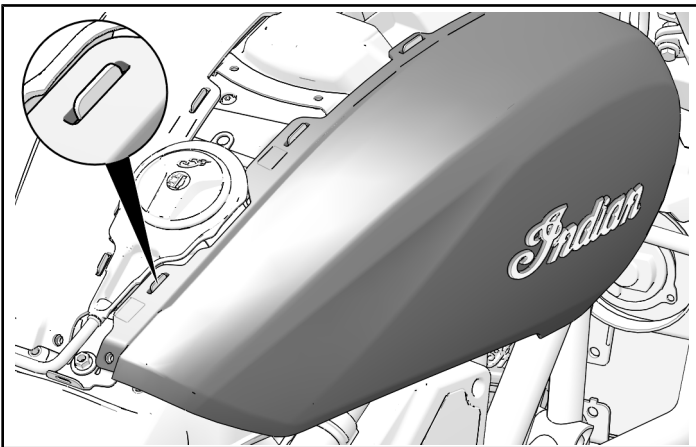

4. Premere con decisione la copertura inferiore del serbatoio sugli anelli di tenuta. Verificare che entrambi i ribattini della copertura del serbatoio siano saldamente insediati e che gli anelli di tenuta non siano stati spinti attraverso la staffa.

5. Fissare l'estremità posteriore delle coperture del serbatoio con due dispositivi di fissaggio della copertura del serbatoio (C) messi da parte precedentemente.

#### COPPIA

Dispositivi di fissaggio della copertura del serbatoio (C):  
**4 N·m**

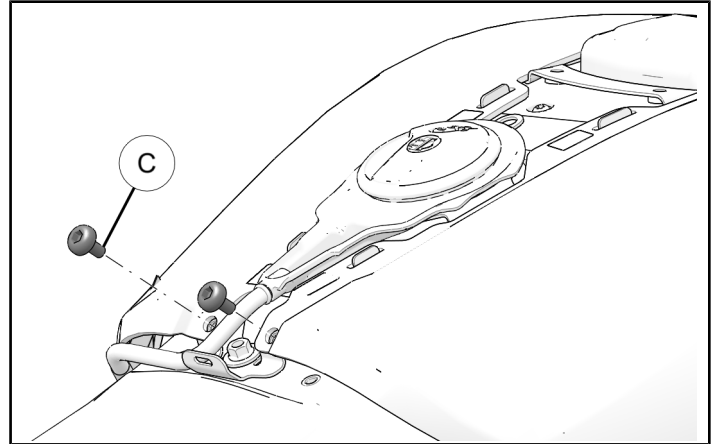

6. Separare le fascette di fissaggio a velcro (5). Collocare l'elemento con le asole sugli indicatori che si trovano sulle coperture del serbatoio, al di sotto delle linguette di allineamento. Tenere premuto per 15 secondi per garantire l'adesione dell'elemento di fissaggio alle coperture del serbatoio.

#### NOTA

La copertura del serbatoio in fibra di carbonio, N° codice 2884089, non ha indicazioni per l'applicazione. Punto approssimativo di applicazione secondo la grafica.

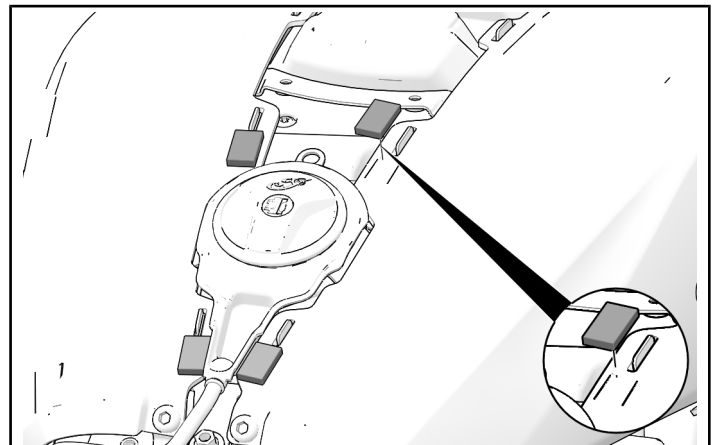

7. Collocare la linguetta della console centrale nella staffa inferiore e ribaltare sulla posizione installata. Premere con decisione sui punti con i fissaggi adesivi per garantire che ciascun fissaggio aderisca alla copertura del serbatoio.

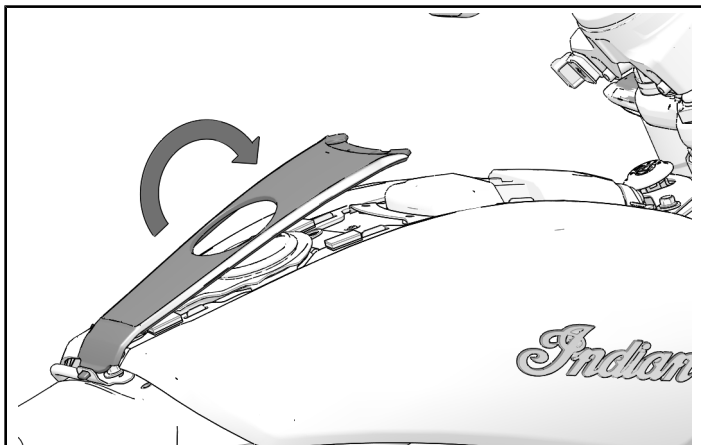

8. Reinstallare la cornice sul serbatoio con quattro appositi dispositivi di fissaggio (A) e quattro limitatori di compressione (B) messi da parte precedentemente.

#### COPPIA

Dispositivi di fissaggio della cornice (A):  
**4 N·m**

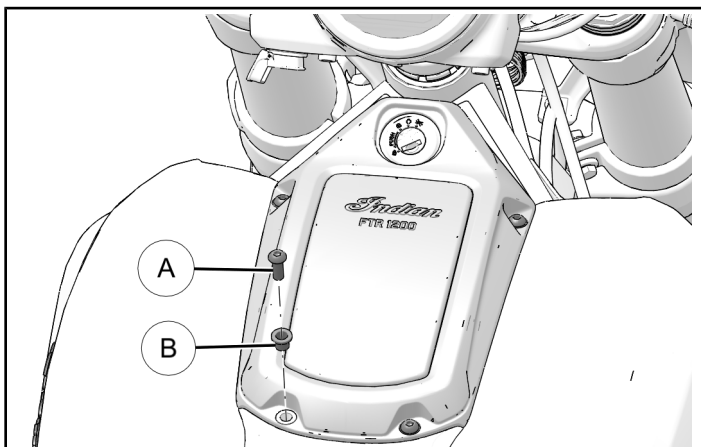

## RIMONTAGGIO DEL VEICOLO

### INSTALLAZIONE DELLA SELLA

1. Trovare le due linguette situate sulla parte inferiore della sella.

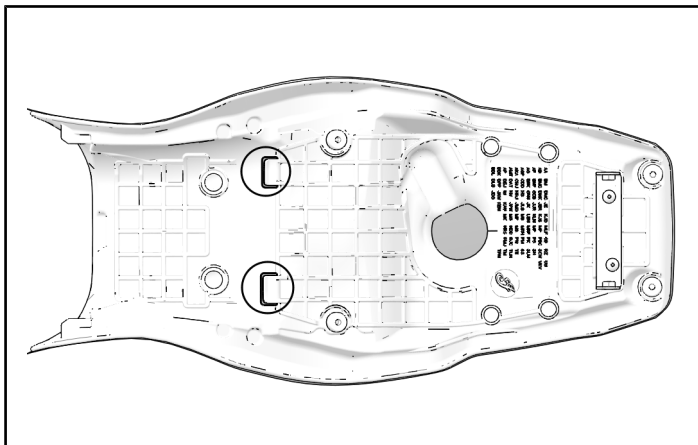

2. Le linguette, individuate nella fase 1 di questa sezione, scorreranno al di sotto della staffa di supporto della sella.

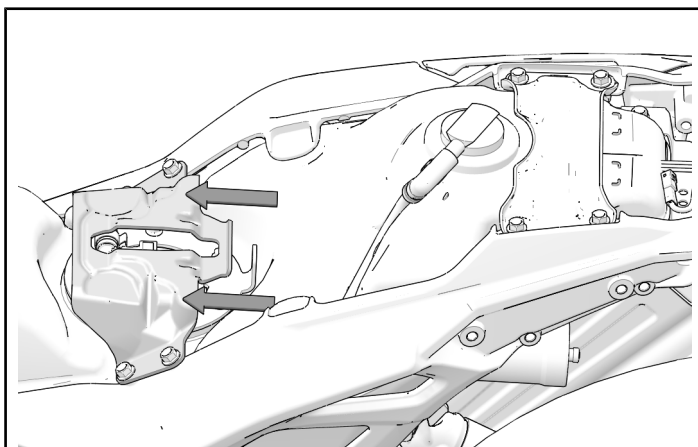

3. Far scorrere la sella sulla sua staffa di supporto e sulla staffa di montaggio anteriore.

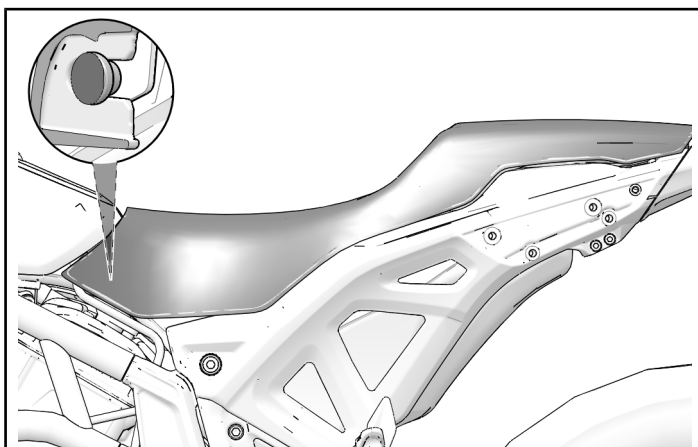

4. Fissare la parte posteriore della sella con due dispositivi di fissaggio della sella ② messi da parte precedentemente.

**COPPIA**

Dispositivi di fissaggio della sella (da sottotelaio a staffe della sella) ②:  
**9,5 N·m**

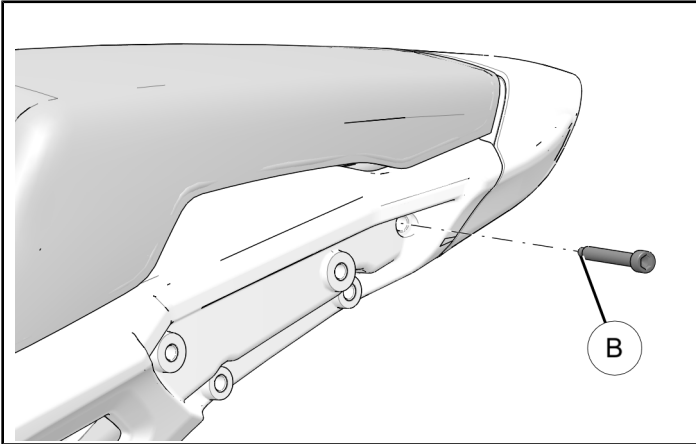

5. Installare ogni maniglia del passeggero con i due dispositivi di fissaggio della maniglia ① messi da parte precedentemente.

**COPPIA**

Dispositivi di fissaggio della maniglia ①:  
**26 N·m**

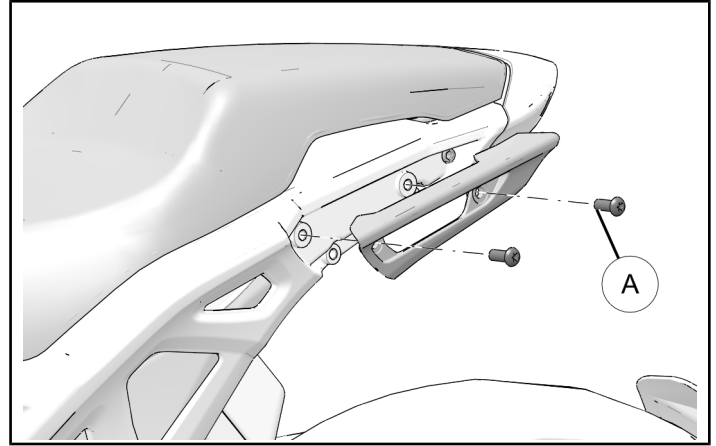

**MODULO DI FEEDBACK**

È stato creato un modulo di feedback per consentire a chi effettua l'installazione di comunicare eventuali commenti, domande o dubbi sulle istruzioni per l'installazione. Il modulo può essere visualizzato su dispositivi mobili effettuando una scansione del codice QR o cliccando [QUI](#) se si visualizza su un PC.

